

STYLE BOOK



TÜRGRIFFE | *DOOR HANDLES*
AXUM-TÜRBÄNDER | *AXUM DOOR HINGES*
SICHERHEITS-BESCHLÄGE | *SECURITY FITTINGS*
BESCHLÄGE FÜR GLASTÜREN | *FITTINGS FOR GLASS DOORS*
SCHIEBETÜRBESCHLÄGE | *FITTINGS FOR SLIDING DOORS*

Begonnen haben wir 1999 unter dem Namen FRASCIO in Deutschland und trugen damit den Namen eines traditionsreichen, italienischen Beschlagsherstellers aus dem norditalienischen Bretone. Schon früh führten wir die Marke GRIFFWERK für unser eigenes Premiumsegment, dass wir zusammen mit Herrn Prof. Gerlach entwickelten. FRAME 1.0 gehört zu den inzwischen häufig nachgeahmten, außergewöhnlichen Designentwürfen dieser Zeit. Es kam, wie es kommen musste: Wir lösten uns von den italienischen Wurzeln und entwickelten – zusammen mit Ihnen, unseren Kunden – eine eigene Unternehmensidentität.

Zur Eleganz und Verspieltheit der italienischen Entwürfe gesellten sich immer mehr Beschläge aus Edelstahl in klarer schlichter Form. Große Designer verliehen unseren Türgriffen ihre Handschrift. In 2013 präsentieren wir die KOLLEKTION CHARACTERS by sieger design und sind stolz darauf, den lizenzierten ULMER GRIFF by Max Bill führen zu dürfen. Er ist der weltweit einzige Türgriff, der auf die unsere Initiative hin in Zusammenarbeit mit der Stiftung max, binia und jakob bill entwickelt wurde. Er ist der einzige, legitimierte ULMER GRIFF unter den vielen, die sich lediglich auf Max Bill beziehen. Der ULMER GRIFF steht für Wertbewusstsein und Authentizität.

Wir verstehen ihn auch als Auftrag, die Schlichtheit und Schönheit im Funktionalen im Fokus zu behalten und Designkompetenz mit technischer Innovation in Einklang zu bringen. Er ist für uns ein Symbol der zeitlosen Beständigkeit hoher Qualität. Eine besondere Stärke der Kollektion liegt in der PROFESSIONAL LINE, die in Qualität und Ausstattungsmerkmalen allen professionellen Anforderungen gerecht wird und auch im Privatbereich für verlässliche Funktion und hohe Qualität steht.

The GRIFFWERK brand was previously reserved for the design manufacture area. Frascio as a company was founded in North-Italian Bretone in 1946. The brand has been present in Germany since 1999. We have great plans for the next few years: The GRIFFWERK premium brand was previously reserved for the drafts of the design manufacture. This will change from 2014 onwards. GRIFFWERK now represents the entire company as a brand.

The Italian roots are present, but we have developed a separate corporate identity together with you, our customers. The elegance and playfulness of the Italian drafts is increasingly supplemented by clear, simple fittings of stainless steel. Great designers left their mark on our door handles. We present the CHARACTERS COLLECTION by Sieger Design for the year of 2013 and are proud of having the licensed ULMER GRIFF by Max Bill. The PROFESSIONAL LINE, which meets all professional requirements in quality and equipment, is a special strength of our offer. It also represents reliable function and high quality in the private area.



MATTHIAS LAMPARTER
GESCHÄFTSFÜHRER, GRIFFWERK GMBH

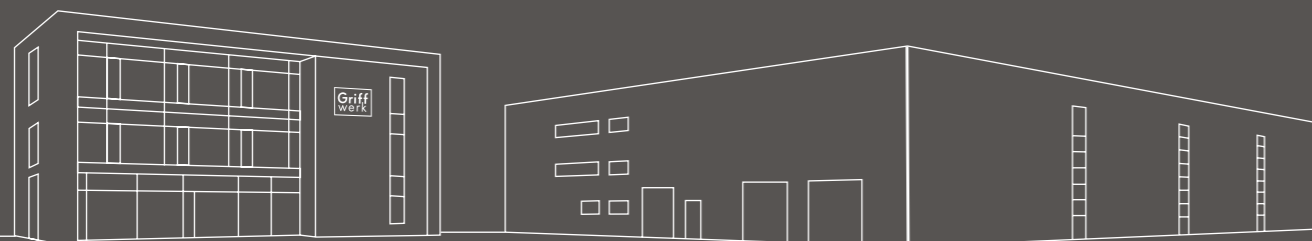

INHALT | CONTENT

TÜRGRIFFE DOOR HANDLES



01 DAS ZEITLOSE WOHNEN <i>TIMELESS LIVING</i>	17
02 DAS LEBENDIGE WOHNEN <i>LIVELY LIVING</i>	33
03 DAS STILVOLLE WOHNEN <i>STYLISH LIVING</i>	39
04 DAS EXPRESSIVE WOHNEN <i>EXPRESSIVE LIVING</i>	49
DESIGN MANUFAKTUR	62



SICHERHEITSBESCHLÄGE SECURITY FITTINGS

BESCHLÄGE FÜR WOHNUNGSEINGANGSTÜREN <i>FITTINGS FOR APARTMENT DOORS</i>	75
--	----



BESCHLÄGE FÜR GLASTÜREN FITTINGS FOR GLASS DOORS

GLASSCHLOSSKÄSTEN UND BÄNDER <i>GLASS-DOOR LOCKS AND HINGES</i>	81
--	----



SCHIEBETÜRBESCHLÄGE FITTINGS FOR SLIDING DOORS

SCHIEBETÜRSYSTEME FÜR GLAS UND HOLZ <i>SLIDING DOORS (GLASS, WOOD)</i>	91
---	----



TÜRGRIFFE *DOOR HANDLES*

Unsere Passion gilt Türbeschlägen. Für uns sind sie der Schmuck der Tür. Wir lieben die unterschiedliche Haptik der Formen und Oberflächen: kantig, klar und kühl oder weich und anschmiegsam. Kein Element Ihrer Wohnumgebung werden Sie täglich häufiger berühren. Genießen Sie die Vielfalt, berühren und testen Sie. Dieser Katalog möchte Ihnen Inspiration sein und auch Berater zu allen Themen rund um den Beschlag, ob für Renovierungen oder im Neubau.

Door fittings are our passion. We consider them door decorations. We love the different feel of forms and surfaces: Edgy, clear and cool, or soft and supple. There is no element in your living environment that you will touch more frequently. Enjoy the diversity, touch and test it. This catalogue would like to be your inspiration and consultant on all subjects surrounding fittings, for renovations or in new construction.

01.

DAS ZEITLOSE WOHNEN
TIMELESS LIVING

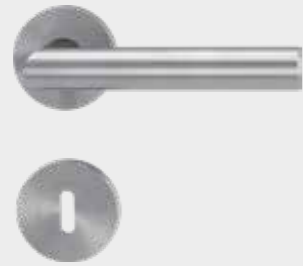

Türbeschläge aus dem Wohnstil 01. zeigen eine sehr klare Formensprache. Sie passen insbesondere zu Türen in ebenso zeitloser und zurückhaltender Optik. Weil sie sich selbst eher zurücknehmen können Sie auch mit Türen kombiniert werden, die eine auffällige und eigenwillige Oberfläche aufweisen.

Door fittings from lifestyle 01. have a very clear style. They work especially well with doors that have a similarly timeless and restrained look. As they themselves are rather restrained, they can also be combined with doors that have a more ostentatious and unique finish.

Seite | Page 17

02.

DAS LEBENDIGE WOHNEN
LIVELY LIVING

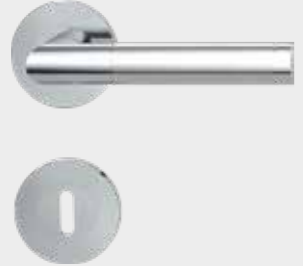

Im Wohnstil 02. ist Variantenreichtum und Abwechslung erlaubt. Ideal ist, wenn sich Formdetails der Tür auch im Beschlag finden. Quadratische Lichtausschnitte harmonisieren zum Beispiel sehr gut mit quadratischen Rosetten. Auch auf sehr schlicht gehaltenen Türen kommen Beschläge mit auffälligen Details gut zur Geltung.

Rich variety and diversity is permitted in lifestyle 02. It is ideal if the form and shape of the door are also reflected in the fitting. Square glass panels, for example, harmonise very well with square rosettes. Fittings with ostentatious detailing also work well on ultra-minimalist doors.

Seite | Page 33

03.

DAS STILVOLLE WOHNEN
STYLISH LIVING



Stiltüren in Weißlack oder auch Landhaustüren zählen wir zum Wohnstil 03. Betonen Sie die Stilepoche, indem Sie edle und dekorative Beschläge im historischen Stil wählen oder schaffen Sie mit dem Beschlag einen Übergang zum modernen Interieur. Es ist durchaus interessant Stile zu mixen. Mehr dazu im Kapitel Wohnstil 03.

White painted wooden panel doors as well as country house doors are included in Lifestyle 03. Accentuate the style epoch by selecting sophisticated and ornamental fittings from this Lifestyle. Would you like to create a transition to your contemporary interior? You are more than welcome to mix styles. More on this in the lifestyle 03. chapter.

Seite | Page 39

04.

DAS EXPRESSIVE WOHNEN
EXPRESSIVE LIVING

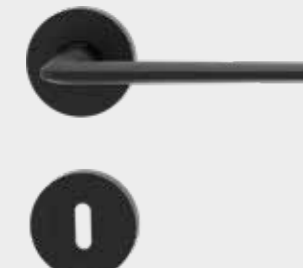

Im Wohnstil 04 haben Designer mit ungewöhnlichen Ideen das Wort. Jeder Beschlag weist eine eigene Formensprache auf. Der besondere Charakter dieser Entwürfe sollte mit der Tür korrespondieren. Flächenbündige Türen passen ideal zu PIATTA S und FRAME 1.0 bietet sogar die Möglichkeit, die Oberfläche der Tür in den Beschlag zu integrieren.

Designers with unusual ideas and visions have their say in lifestyle 04. Every fitting has its own special design style. The unique character of these designs should correspond to your door. PIATTA S works well with flush doors, while FRAME 1.0 even offers the option of integrating the finish of your door in the fitting.

Seite | Page 49



MEHR ME-TIME
MORE ME-TIME

Raum für mich selbst. Zeit für mich selbst. Me-Time. Ob wohltuendes Relaxen im Bad, erfrischendes Power-Napping im Schlafzimmer, konzentriertes Arbeiten im Homeoffice oder ungestörtes Chillen im Jugendzimmer: smart2lock by GRIFFWERK schenkt mehr Me-Time.

Space for myself. Time for myself. Me-time. Whether it's soothing relaxation in the bathroom, refreshing power napping in the bedroom, concentrated work in the home office or undisturbed chilling in the teenager's room: smart2lock by GRIFFWERK gives you more me-time.



Minimalistisch gelöst:
Hinter dem Signalpunkt
befindet sich auch die
Notentriegelung. (Türgriffe
mit smart2lock by GRIFFWERK
ohne Schlüsselrosetten).



PRODUKTÜBERSICHT SMART2LOCK

PRODUCT OVERVIEW SMART2LOCK

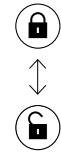

Bestehende Schlüsselrosetten können mit einer Blindrosette ersetzt werden.

Existing key rosettes can be replaced with a blind escutcheon.



SCHRAUBTECHNIK

für hohe Beanspruchung, Unterkonstruktion aus Metall. Die Verschraubung ist unsichtbar integriert und erfüllt die Anforderungen laut DIN EN 1906 GK3.

SCREW-ON TECHNIQUE

for heavy-duty use, metal substructure. The screw connection is invisibly integrated and fulfills the requirements of DIN EN 1906 GK3.



LUCIA SMART2LOCK



LUCIA SMART2LOCK



LOREDANA SMART2LOCK



TRI 134 SMART2LOCK



TRI 134 SMART2LOCK



LUCIA SMART2LOCK ECKIG



CRYSTAL SMART2LOCK



LORITA SMART2LOCK



LUCIA SMART2LOCK ECKIG



TRI 134 SMART2LOCK ECKIG



TRI 134 SMART2LOCK ECKIG



TRI 134: ergonomisch dreiseitiges Profil
tri 134: ergonomic three-sided profile

PIATTA S

Flachrosetten mit minimaler Aufbauhöhe für eine flächenbündige Optik.

PIATTA S

Flat rosettes with minimal installation height for a flush look.



LUCIA SMART2LOCK



LORITA SMART2LOCK



LUCIA QUATTRO SMART2LOCK



CRYSTAL SMART2LOCK



TRI 134 SMART2LOCK



LUCIA SMART2LOCK



AVUS SMART2LOCK



LUCIA QUATTRO SMART2LOCK



AVUS SMART2LOCK

KLIPPTECHNIK

mit Klippnocken für einfache Schnellmontage. Die Unterkonstruktion besteht aus hochwertigem Kunststoff. Alle Griffe erfüllen die Anforderungen laut DIN EN 1906 GK3.

CLIP-ON TECHNIQUE

with clip-on cams for easy, quick installation. The substructure is made of high-quality plastic. All handles meet the requirements of DIN EN 1906 GK3.



LUCIA SMART2LOCK



LORITA SMART2LOCK



LOREDANA SMART2LOCK



LUCIA SMART2LOCK



OPULENTER LUXUS IN GOLD VS. PURISTISCHER MINIMALISMUS GANZ IN WEISS

Innenarchitektur ist immer auch ein Ausdruck der Persönlichkeit des Bauherren. Eine Sichtbarwerdung von Werten und Gewohnheiten, die intimer nicht sein könnte. Ob als Teil eines opulenten Materialmix mit überschwänglicher Fülle oder in minimalistischer Raumgestaltung – jedes einzelne Element hat eine enorme Bedeutung und trägt zum Gesamtbild bei. Unterschiedlicher könnten unsere beiden Interieure mit ONE Türgriffen nicht sein. Welches wäre Ihr ONE?



OPULENTER LUXUS IN GOLD VS. PURISTISCHER MINIMALISMUS GANZ IN WEISS
 Interior design is always an expression of the personality of the client. A visualization of values and habits that could not be more intimate. Whether as part of an opulent mix of materials with exuberant abundance or in minimalist interior design – each individual element has an enormous significance and contributes to the overall picture. Our two interiors with ONE handles couldn't be more different. Which would be your ONE?



JUST ONE
DESIGNKONZEPT OHNE ROSETTEN
DESIGN CONCEPT WITHOUT ROSETTES

ONE steht für maximale Reduktion und ist programmatischer Vorsatz für diese Designlinie. Auf Rosetten wird völlig verzichtet. Der Griff sitzt, dank eigens entwickelter Technik, nun singulär dem Türblatt auf. Er passt dennoch auf Türen mit Standard-schlössern. Bei der Version mit Schließmechanik wurde diese Technik in den Griffhals integriert und ist so in Daumenreichweite positioniert. Ein Griffdesign für höchste Ansprüche in zwei Formvarianten.

ONE stands for maximum reduction and is the programmatic approach for this design line. Rosettes are completely omitted. Thanks to specially developed technology, the handle now sits isolated on the door leaf. It still fits on doors with standard locks. In the version with locking mechanism, this technology has been integrated into the handle neck and is thus positioned within thumb reach. A handle design for the highest demands in two form variants.

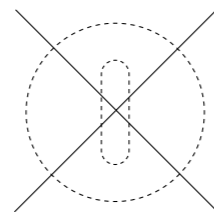

Die neue Türästhetik.
Ohne Schlüsselrosette.

*The new door aesthetics.
Without key rosette.*

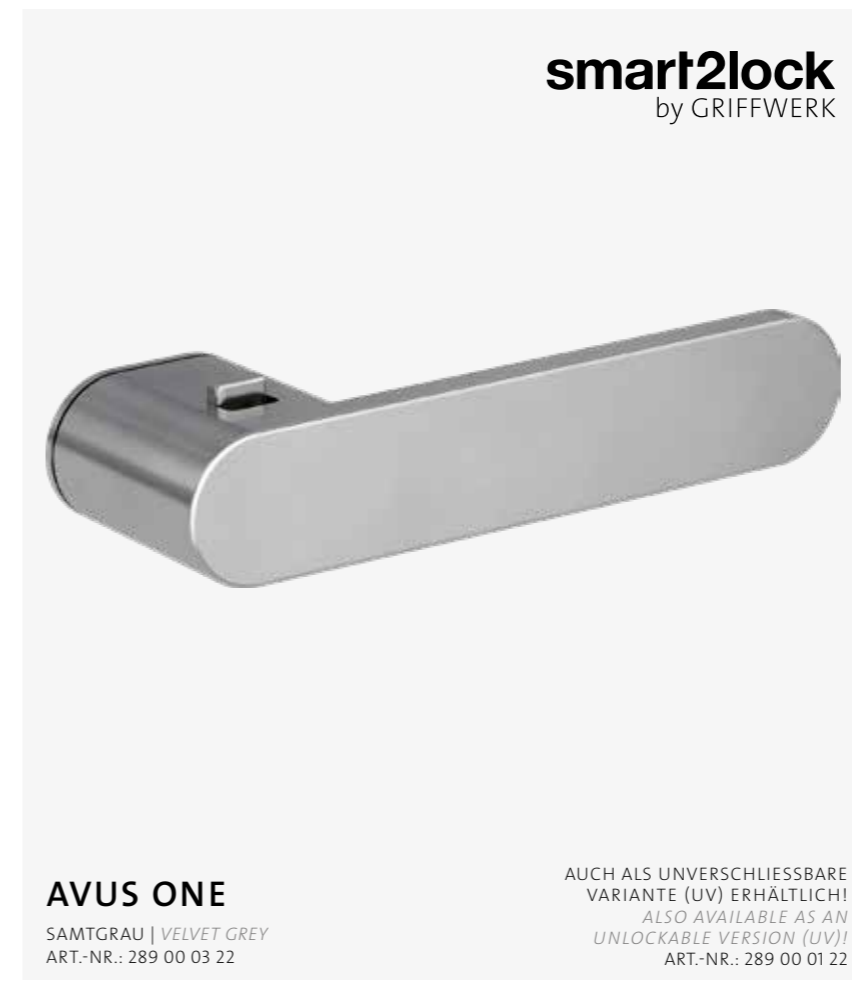

AVUS ONE

SAMTGRAU | VELVET GREY
ART.-NR.: 289 00 03 22

AUCH ALS UNVERSCHLISSBARE
VARIANTE (UV) ERHÄLTlich!
*ALSO AVAILABLE AS AN
UNLOCKABLE VERSION (UV)!*
ART.-NR.: 289 00 01 22



smart2lock
by GRIFFWERK

R8 ONE

SAMTGRAU | VELVET GREY
ART.-NR.: 287 00 03 22

AUCH ALS UNVERSCHLISSBARE
VARIANTE (UV) ERHÄLTlich!
*ALSO AVAILABLE AS AN
UNLOCKABLE VERSION (UV)!*
ART.-NR.: 287 00 01 22



UV | GRAPHITSCHWARZ | GRAPHITE BLACK
ART.-NR.: 289 00 01 28



UV | KASCHMIRGRAU | CASHMERE GREY
ART.-NR.: 289 00 01 27



UV | GOLD MATT | GOLD MATT
ART.-NR.: 289 00 01 21



UV | GRAPHITSCHWARZ | GRAPHITE BLACK
ART.-NR.: 287 00 01 28



UV | KASCHMIRGRAU | CASHMERE GREY
ART.-NR.: 287 00 01 27



UV | SEIDEN WEISS | SILK WHITE
ART.-NR.: 287 00 01 29



BESCHLÄGE IN SCHWARZ | ALL IN BLACK

FITTINGS IN BLACK | ALL IN BLACK

Große Fenster, hohe Decken, authentische Baumaterialien und viel, viel Platz, das macht das Wohnen im Loft-Stil so attraktiv. Um den Flair des Loft-Livings nach Hause zu holen, muss man nicht unbedingt eine Fabrikhalle renovieren. Mit stilechten Architekturelementen lassen sich entsprechende Akzente setzen. Beschlag und Tür sind zentrale Gestaltungselemente. Griffwerk bietet ein umfassendes Sortiment an schwarzen Beschlägen. Alle Designlinien gibt es in kompletten Systemen. Unser Graphit-schwarz ist nicht nur besonders matt und hochwertig sondern weist auch eine angenehm weiche Haptik auf.

Large windows, high ceilings, authentic building materials and lots and lots of space - that's what makes loft-style living so attractive. You don't necessarily have to renovate a factory building to bring the flair of loft living into your home. Appropriate accents can be set with stylish architectural elements. Fittings and doors are central design elements. Griffwerk offers a comprehensive range of black fittings. All design lines are available in complete systems. Our graphite black is not only particularly matt and high quality but also has a pleasantly soft feel.



LUCIA PIATTA S



LUCIA SMART2LOCK



R8 ONE



REMOTE



AVUS



AVUS ONE



LEAF LIGHT (SIEGER DESIGN)



GRAPH (SIEGER DESIGN)



FRAME



TRI 134



MINIMAL MODERN (SIEGER DESIGN)



CAROLA



INSPIRATION GRAPHIT
Wir entschieden uns für ein außergewöhnlich mattes, tiefes Schwarz das hervorragend zu Fenster und Tür-Elementen im Loftcharakter passt. Ein feine Körnung gibt Struktur und Tiefe.

INSPIRATION GRAPHITE
We opted for an exceptionally usually matt, deep black that goes perfectly with window and door elements with a loft elements. A fine grain gives structure and depth.



passende Fenstergriffe im Sortiment z.B. Minimal Modern

suitable window handles in the range e.g. Minimal Modern



sowie Griffstangen für Schiebetürbeschläge z.B. PLANELO GS_49011

and handle bars for sliding door fittings e.g. PLANELO GS_49011

01.



01 | DAS ZEITLOSE WOHNEN

ZEITLOS • REDUZIERT • SCHLICHT • PURISTISCH • KLAR • EINFACH • DEZENT
ENTSCHIEDEN • LANGFRISTIG • FUNKTIONAL • GEOMETRISCH • ELEMENTAR

01 | TIMELESS LIVING

*TIMELESS • MINIMALIST • SIMPLE • PURIST • CLEAR • SIMPLE • DISCREET
EMPHATIC • DURABLE • FUNCTIONAL • GEOMETRIC • ELEMENTARY*

PRODUKTFAMILIE

Alle Designs sind bei GRIFFWERK als komplette Produktfamilie erhältlich. Zur Rosettengarnitur für Holztüren erhalten Sie auch verschließbare Varianten und selbst passende Fenstergriffe. Bei Glastüren muss nicht auf die einheitliche Optik verzichtet werden: alle Schlosskästen können mit den Griffen aus dem Sortiment kombiniert werden.

Für Ausstattungen im Objektbereich bieten Beschläge der PROFESSIONAL LINE den kompletten Umfang für Profis.

Unsere neuen verriegelbaren Türgriffe mit smart2lock-Technologie sorgen für mehr Privatsphäre im Wohnraum ohne Schlüssel- oder WC-Rosetten.

PRODUCT COLLECTION

All GRIFFWERK designs are available as a complete product collection. Lockable versions and even matching window handles are available to match rosette fittings for wooden doors. Even on glass doors the optic can be maintained: all glass door locks can be combined with handles from the GRIFFWERK collection.

PROFESSIONAL LINE fittings offer a complete collection for professionals for commercial fit-outs.

Our new lockable door handles with smart2lock technology provide more privacy in the living space without key or toilet rosettes.



smart2lock
by GRIFFWERK

DIE NEUE TÜRÄSTHETIK.
OHNE SCHLÜSSELROSETTE.
THE NEW DOOR AESTHETICS.
WITHOUT KEY ROSETTE.

LUCIA PROFESSIONAL SMART2LOCK
SCHRAUBROSETTE | SCREW ROSE
EDELSTAHL MATT | SATIN STAINLESS STEEL
ART.-NR.: 120 13 31 71

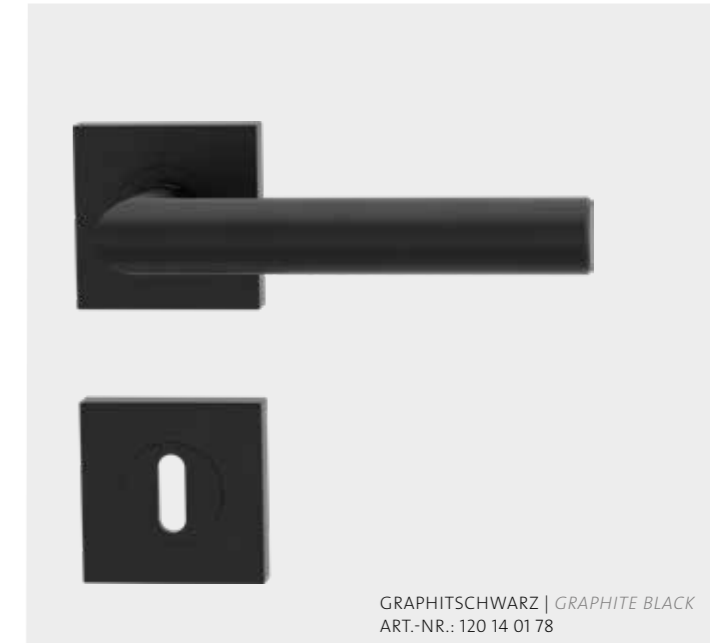
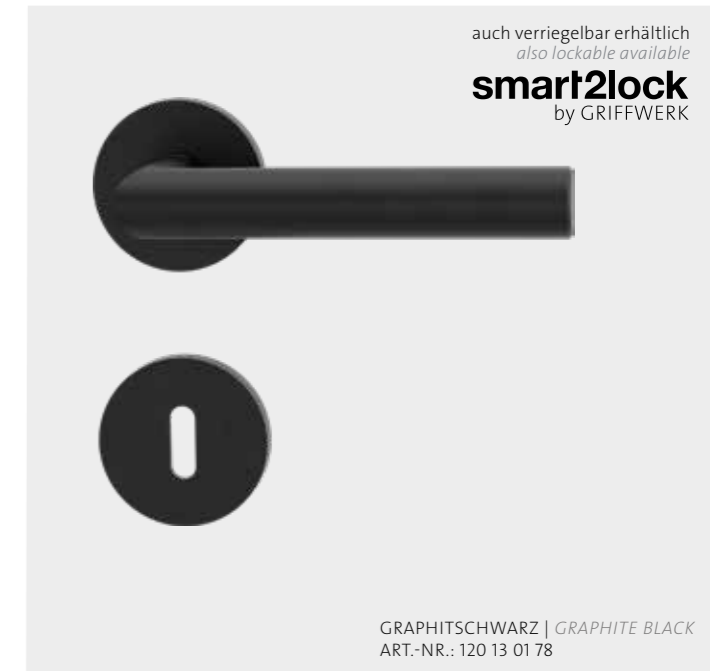



MATERIALAKZENTE

LUCIA gibt es in Klipp- oder Schraubtechnik in Edelstahl, Graphitschwarz und Graphitschwarz mit Messing- oder Kupferakzent.

„Unser“ Schwarz ist ein mattes, sehr tiefes Schwarz. Die verwendete Beschichtung ist so widerstandsfähig, dass damit auch Werkzeuge beschichtet werden. Auch ist sie unempfindlich gegen Fingerabdrücke.

Zur Designlinie passt die kreisförmige Griffmuschel PLANE0 GM_49111, ebenfalls mit Inlays aus echtem Messing oder Kupfer. Der nachtschwarze Rand ist ein wunderbarer Kontrast dazu.

MATERIAL ACCENTS

LUCIA is available in clip-on or screw-on technique in stainless steel, graphite black and graphite black with brass or copper accent.

“Our” black is a matte, very deep black. The coating is so resistant that even tools can be coated with it. Nevertheless, it is not sensitive to finger prints.

The design supplement fits to the circular PLANE0 GM_49111 grip shell, also with inlays of real brass or copper. The night-black edge forms a wonderful contrast to his.

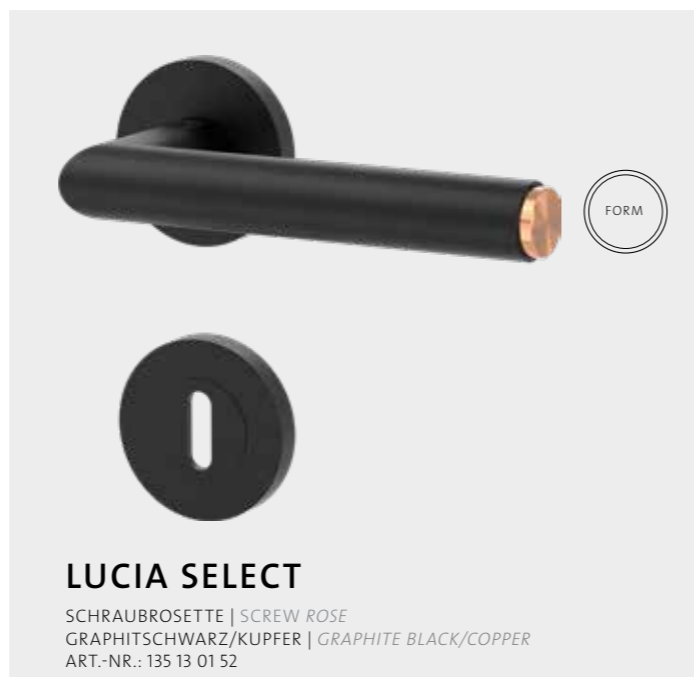
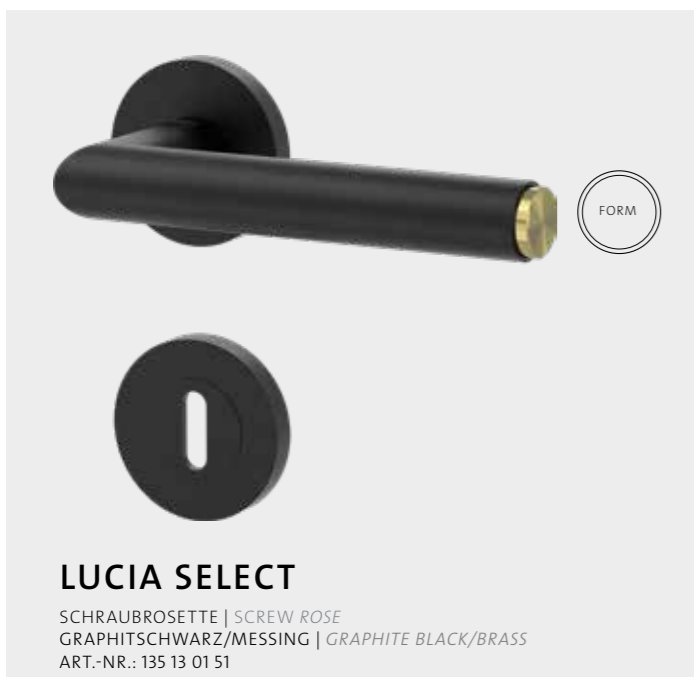



auch verriegelbar erhältlich
also lockable available
smart2lock
by GRIFFWERK

FORM

TRI 134

SCHRAUBROSETTE | SCREW ROSE
EDELSTAHL MATT | SATIN STAINLESS STEEL
ART.-NR.: 134 13 01 71



TRI 134

SCHRAUBROSETTE | SCREW ROSE
GRAPHITSCHWARZ | GRAPHITBLACK
ART.-NR.: 134 13 33 78

FORM



FÜR DIE HAND GEMACHT

Wir haben uns den Hohlraum der greifenden Hand einmal genauer angesehen und festgestellt: Es ist kein Kreis, kein Oval und kein Rechteck, sondern ein weich gerundetes Dreieck. Also entwickelten wir in Blaustein ein neues Griffprofil mit drei Seiten. TRI 134 ist „wie für die Hand gemacht“.

MADE FOR THE HAND

We took a closer look at the cavity of the grasping hand and found out: it is not a circle, not an oval, not a rectangle, but a softly rounded triangle. So we developed a new handle profile with three sides. TRI 134 is „made for the hand“.



EDELSTAHL MATT | SATIN STAINLESS STEEL
ART.-NR.: 134 14 01 71

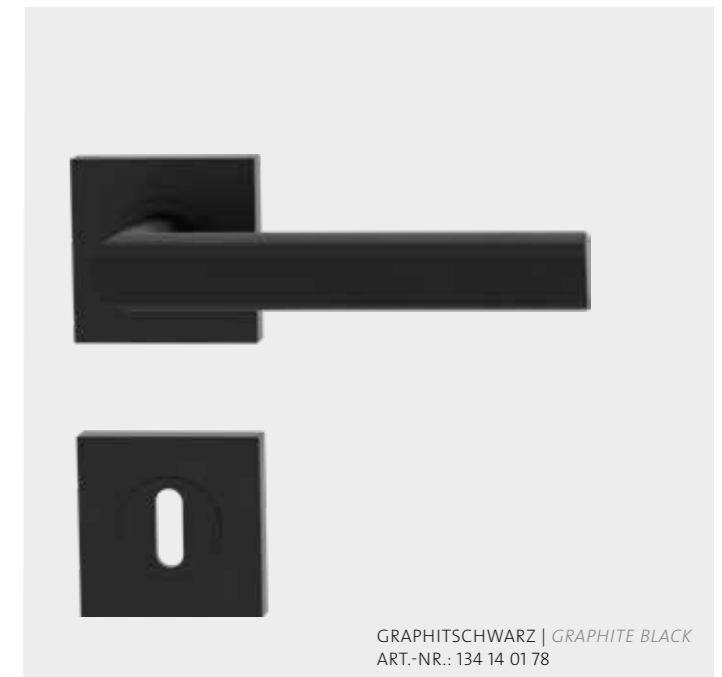

GRAPHITSCHWARZ | GRAPHITE BLACK
ART.-NR.: 134 14 01 78



SCHRAUBTECHNIK PROF GK4
SCREW-ON TECHNIQUE GK4



CRYSTAL
SCHRAUBROSETTE | SCREW ROSE
EDELSTAHL MATT | SATIN STAINLESS STEEL
ART.-NR.: 132 01 01 71



PROFESSIONAL LINE

METRICO PROFESSIONAL

SCHRAUBROSETTE | SCREW ROSE
EDELSTAHL MATT | SATIN STAINLESS STEEL
ART.-NR.: 125 01 01 71

QUADRATISCHE ROSETTE
SQUARE ROSE



STATEMENT DES INDUSTRIEZEITALTERS

Auch diese Griff-Form entstand in den 20-er Jahren, als die Grundsteine gelegt wurden für moderne und industriell herstellbare Formen in Design und Architektur. Eine zeitlos schöne Geometrie: Die Handhabe bleibt rund; der Übergang zur Tür wird aus einem Vierkantstab gebildet.

A STATEMENT OF THE INDUSTRIAL AGE

This handle shape also originated from the 1920's when the foundations were laid for the modern and industrially produced forms in design and architecture. A timelessly beautiful shape: the handle remains round; with the transition to the door being formed by a square rod.



PROFESSIONAL LINE

ALESSIA PROFESSIONAL
 SCHRAUBROSETTE | SCREW ROSE
 EDELSTAHL MATT | SATIN STAINLESS STEEL
 ART.-NR.: 105 01 01 71

SCHLOSSKASTEN PURISTO S
 GLASS-DOOR LOCK PURISTO S

SCHUTZBESCHLAG TITANO SB_882
 SECURITY FITTING TITANO SB_882

FENSTERGRIFF
 WINDOW HANDLE

U-FORM: VOM PFERDESTALL ZUM WOLKENKRATZER

In Pferdeställen wurden häufig Türgriffe eingesetzt, deren Ende sich wieder dem Türblatt zuwendet. So konnten sich Leinen und Führseile nicht verfangen. Auch in öffentlichen Gebäuden sind solche geschlossenen Drückerformen wie bei ALESSIA vorgeschrieben.

U-SHAPE: FROM THE STABLE TO THE SKYSCRAPER

Door handles with ends that turn in towards the door were often used in stables so that reins and leashes would not become caught. These closed handle shapes, such as the ALESSIA, are also prescribed for many public buildings.

SAVIA SCHRAUBTECHNIK
 SCHRAUBROSETTE | SCREW ROSE
 EDELSTAHL MATT | SATIN STAINLESS STEEL
 ART.-NR.: 191 01 01 71

SCHRAUBROSETTE WC
 SCREW ROSE WC

SCHLOSSKASTEN PURISTO S
 GLASS-DOOR LOCK PURISTO S

SCHUTZ-ROSETTEN-GARN. R1/ZA
 PROTECTION ROSE SET R1/ZA

SCHUTZBESCHLAG TITANO SB_882
 SECURITY FITTING TITANO SB_882

GRIFFPROFILE

Die Hände entscheiden mit, wenn es um Türgriffe geht. Jedes Griffprofil hat einen eigenen Charakter. Wir unterscheiden vier verschiedene Profiltypen: rund, oval, eckig und design.

HANDLE PROFILES

When it comes to door handles, how it feels in your hand is just as important as the aesthetics. Each handle profile has its own style.

We have four different profile types: round, oval, square and design.

FORM

KREISRUNDE PROFILE, SIND ZEITLOSE KLASSIKER: GEOMETRISCHE OPTIK, DIE ANGENEHM ZU GREIFEN IST.

ROUND PROFILES ARE TIMELESS CLASSICS, A GEOMETRICALLY CLEAN LOOK THAT IS EQUALLY PLEASANT TO HANDLE.

FORM

OVALE GRIFFFPROFILE BIETEN EINE ETWAS BREITERE HANDAUFLAGE. OVAL PROFILES PROVIDE YOUR HANDS WITH A MORE SUBSTANTIAL SURFACE TO GRIP.

FORM

QUADRATISCHE UND RECHTECKIGE PROFILE SIND KANTIGER. WEICH GESCHLIFFENE ÜBERGÄNGE SORGEN FÜR GREIFKOMFORT.

SQUARE AND RECTANGULAR PROFILES ARE MORE EDGY. SOFTLY POLISHED TRANSITIONS ENSURE A COMFORTABLE HOLD.

FORM

TRIGONAL

UNSERE DESIGNDRÜCKER WEISEN AUSSERGEWÖHNLICHE, AUSGEFALLENE FORMEN AUF. OUR DESIGNER HARDWARE FEATURES EXCEPTIONAL, UNUSUAL SHAPES.

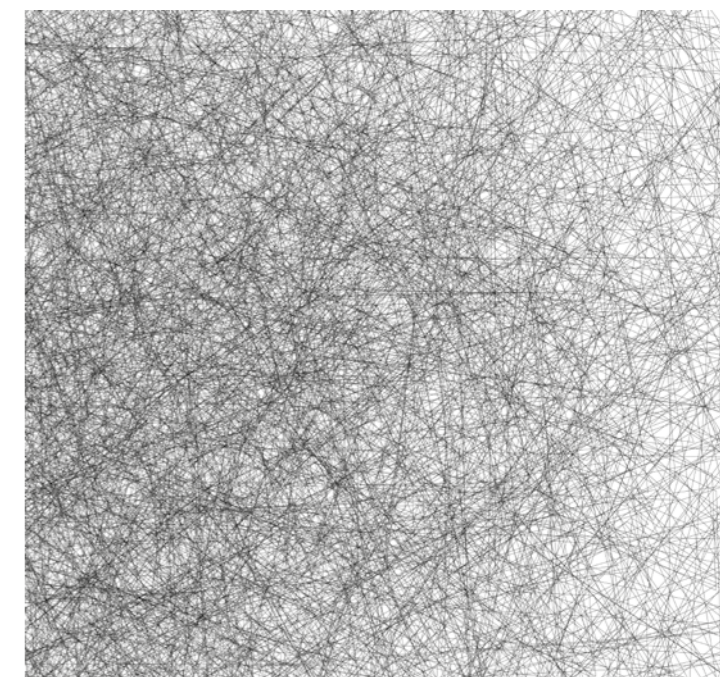



 DESIGN + SYSTEM

Häufig werden Glastüren mit weiteren Holztüren kombiniert. Ideal, wenn alle Beschläge in Technik und Oberfläche abgestimmt wurden.

Im GRIFFWERK-Sortiment finden Sie auch Beschläge für Wohnungseingangstüren, Holzinnentüren und sogar für Fenster im passenden Design.

Glastures are frequently combined with other wooden doors. Ideal if all fittings were matched in technology and surface.

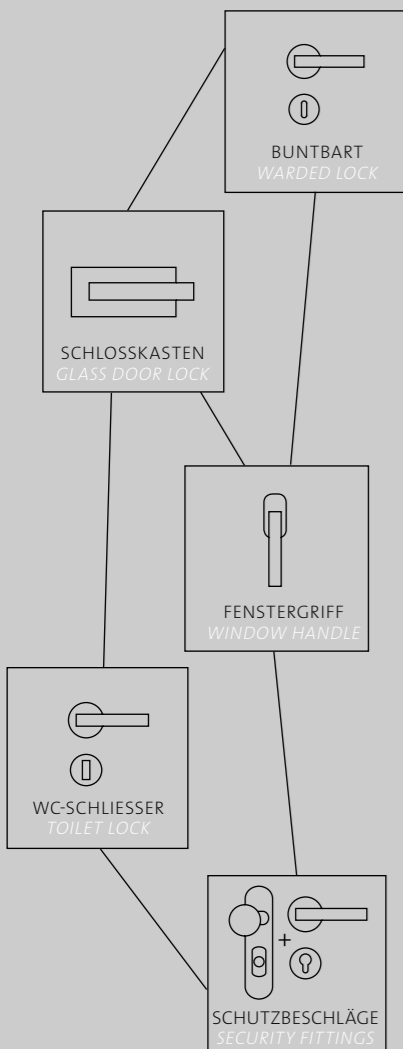
Find in the GRIFFWERK also provide fittings for apartment entrance doors, wooden doors and also for windows in the same design.



MEHR INFORMATION FINDEN SIE UNTER
FOR MORE INFORMATION
WWW.GRIFFWERK.DE



IN EINER OPTIK

Ganz im Trend liegen Glastüren, denn Sie zaubern eine lichtoffene, helle Atmosphäre ins Wohnambiente und sind echter Blickfang für jeden Raum. Alle Schlosskästen lassen sich mit Griffen Ihrer Wahl aus der GRIFFWERK-Kollektion kombinieren. So kann auf Holz- und Glastüren die gleiche Optik gewahrt werden.

CONSISTENT DESIGN

Glass doors are the current trend – they create a bright portal of light in the living space and draw the eye in any room. All lock cases can be combined with the handles of your choice from the GRIFFWERK collection. So you can use the same design with doors made from wood and glass.



KLIPPTECHNIK CLIP-ON TECHNIQUE

- Edelstahl, ohne sichtbare Verschraubung
stainless steel, no visible screws
- Klippnocken für Schnellmontage
Clip-on cams for quick installation
- Gleitlager, wartungsfrei, unsichtbar
Plain bearings, maintenance-free, invisible
- Hochhaltefedern, Federstahl, beidseitig
Lifting springs, spring steel, bilateral
- Unterkonstruktion aus hochwertigem Kunststoff
Subconstruction of high-quality plastic
- Geprüft nach DIN EN 1906 (www.griffwerk.de)
Audited to DIN EN 1906 (www.griffwerk.com)



02.



02 | DAS LEBENDIGE WOHNEN

LEBHAFT • FRÖHLICH • BEWEGT • SPORTLICH • DYNAMISCH • LEICHT
SPONTAN • ABWECHSLUNGSREICH • SCHWUNGVOLL • EN DÉTAILLE

02 | LIVELY LIVING

LIVELY • CHEERFUL • ENERGETIC • ATHLETIC • DYNAMIC
SLIGHTLY SPONTANEOUS • VARIED • SWEEPING • DETAILED

PROFESSIONAL^{LINE}



FORM



LOREDANA PROFESSIONAL

SCHRAUBROSETTE | SCREW ROSE
 EDELSTAHL POLIERT/MATT | BRUSHED STAINLESS STEEL
 ART.-NR.: 110 13 01 73

auch verriegelbar erhältlich
 also lockable available

smart2lock
 by GRIFFWERK



FENSTERGRIFF
 WINDOW HANDLE



SCHUTZBESCHLAG TITANO SB_882
 SECURITY FITTING TITANO SB_882



SCHUTZ-ROSETTEN-GARN. R1/ZA
 PROTECTION ROSE SET R1/ZA



SCHLOSSKASTEN PURISTO S
 GLASS-DOOR LOCK PURISTO S

KLASSISCHE MODERNE

Eine dezente Form mit eleganter Ausstrahlung. Die hochpolierten Elemente spiegeln in strahlendem Glanz während die Greiffläche aus mattiertem Edelstahl im sanften Kontrast steht.

CLASSIC MODERN

A discreet shape with an elegant radiance. The highly polished elements reflect in shining brilliance, with the finish of the matt stainless steel handle in soft contrast.

Weitere Glasbeschläge ab Seite 83.
 For more glass hardware, go to page 83.

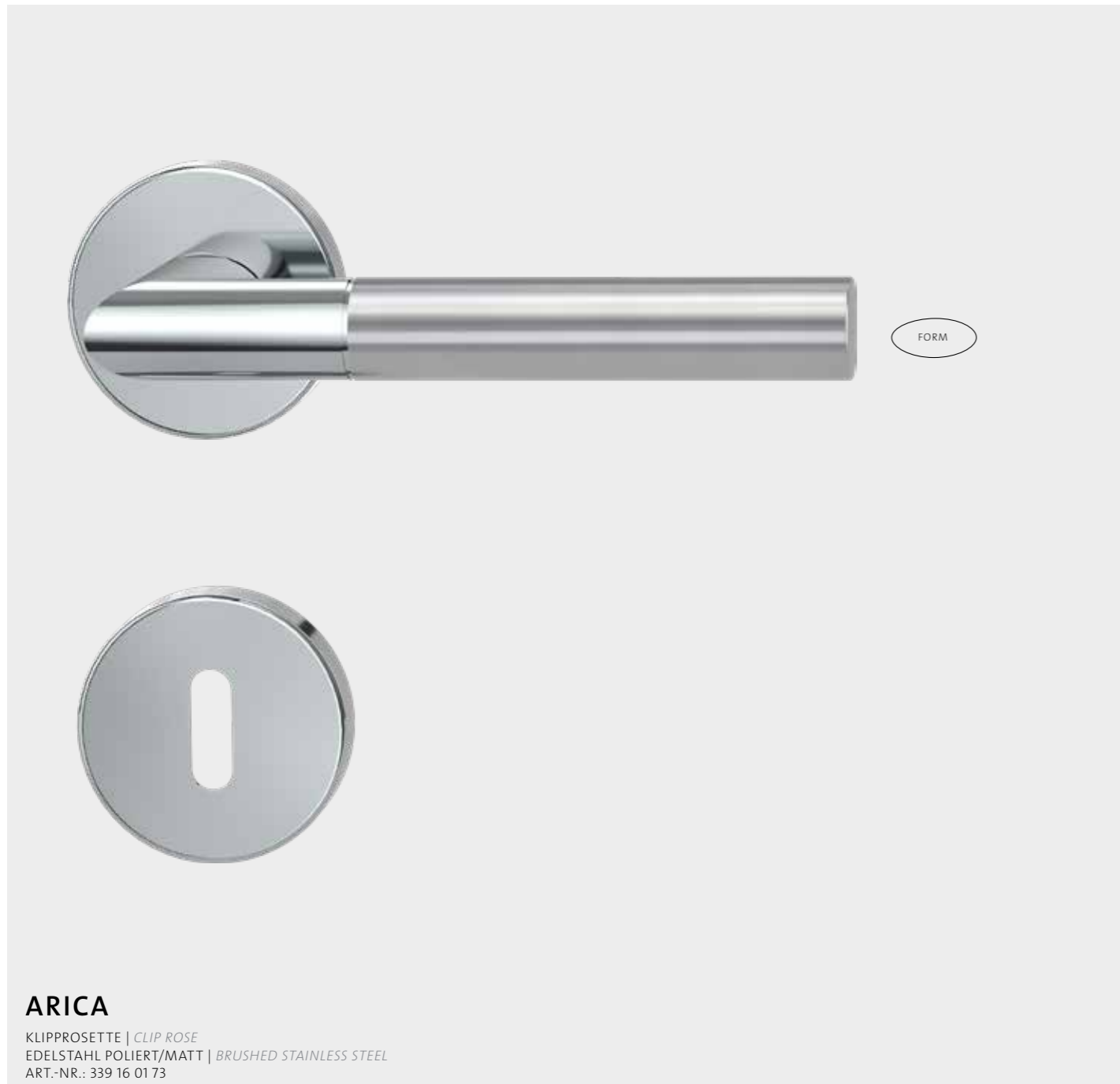

CHROM, GLANZ UND BEWEGTE FORMEN

Ob am charmanten Oldtimer oder am 300 PS Modell aus einer der Automobil-Edelschmieden, Chrom ziert Leisten, Kanten und selbstverständlich auch Türgriffe. Eine ähnliche Optik hat auf Hochglanz polierter Edelstahl.

CHROME, SHEEN AND ENERGETIC FORMS AND SHAPE

Both on a charming vintage car or on a 300 PS model from one of the luxury automotive manufacturers, chrome is used to decorate rims, edges and, of course, also the handles of car doors. Both light and the colours of the surroundings are reflected in chrome. It comes across as being cool, sophisticated, clear and dynamic.

03.



03 | DAS STILVOLLE WOHNEN

ROMANTISCH • STIMMUNGSVOLL • STILBEWUSST • INSPIRIERT
MEDITERAN • DEKORATIV • TRADITIONELL • WERTEBEWUSST

03 | STYLISH LIVING

ROMANTIC • ATMOSPHERIC • STYLISH • INSPIRED • MEDITERRANEAN
DECORATIVE • TRADITIONAL • VALUE-CONSCIOUS



STILVOLL EINRICHTEN

In allen kunstgeschichtlichen Epochen zeugen prunkvolle Türbeschläge von hoher, handwerklicher Schmiede- und Punzierkunst. Ob in der Formensprache des Barock, des Empire oder mittels der Vielfalt des Historizismus: Der Beschlag war der Schmuck der Tür. Im Wohnstil 03. präsentieren wir Türgriffe, die wie gemacht sind für die edlen Türen einer Stadtvilla oder auch für den gemütlichen Landhausstil.

STYLISH FURNISHINGS

Magnificent door fittings are witness to outstanding craftsmanlike forging and punching artistry throughout all art historical epochs. Whether in a Baroque or Empire style or reflecting the diversity of history, fittings were the ornaments on every door. In Lifestyle 03. we showcase door handles that seem as if they were made specifically for the sophisticated doors of a town villa or also for a homely country house style.

TÜREN UND INTERIEUR

Tür und Architektur sollten unserer Ansicht nach einem Stil entsprechen. In der Hamburger Gründervilla gleichen die Türen dem Baustil des Hauses und im modernen Glasbau wirken moderne Türen einfach stimmiger. Entscheiden Sie selbst, ob Sie bei klassischen Türen mit schlichten Beschlägen eher einen Übergang zur Modernen schaffen oder denselben Stil betonen.

DOORS AND INTERIORS

A door forms part of our view of architecture. The doors correspond to the building style of a villa from the Founding Epoch in Hamburg, whereas modern doors coordinate better on a modern glass building. You can either use fittings to accentuate the classic or create a transition to the modern by opting for a clean, minimalist door handle for a wooden panel door.

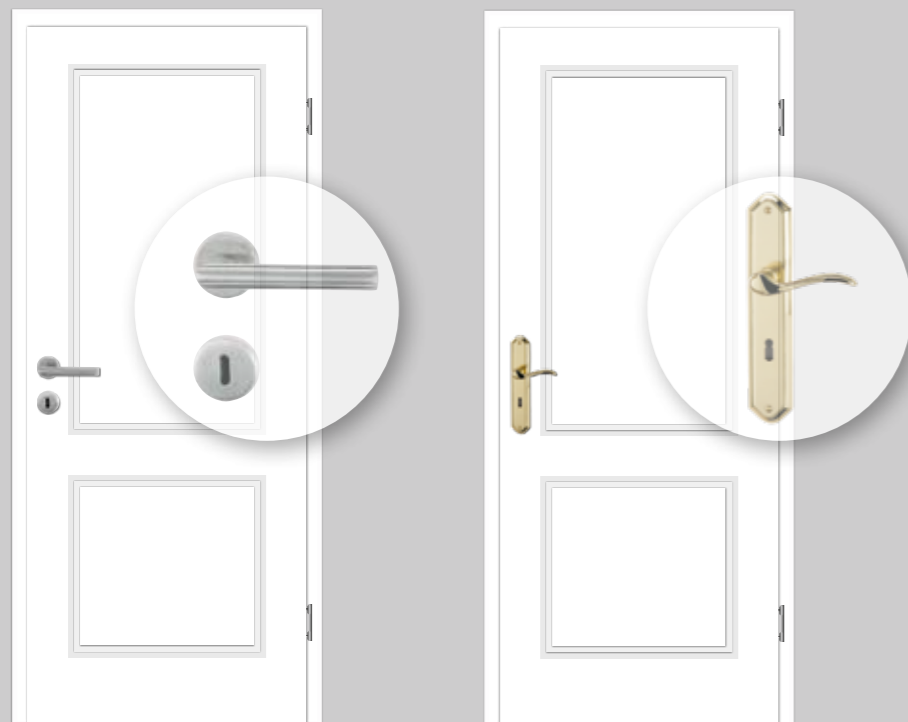

STOLLENTÜREN LASSEN SICH MIT BESCHLÄGEN UNTERSCHIEDLICH INTERPRETIEREN.
WOODEN PANEL DOORS CAN BE INTERPRETED IN DIFFERENT WAYS WITH THE CLEVER USE OF FITTINGS.

RENOVIEREN MIT BESCHLÄGEN – EIN NEUER LOOK!

In der Regel passen neue Beschläge auch auf alte Türen. Um alle Bohrlöcher abzudecken eignen sich Langschilder. In diesem Kapitel finden Sie Anregungen und eine Übersicht unserer Langschilder.

RENOVATING WITH FITTINGS – A NEW LOOK!

New fittings generally also fit old doors. Long plates are ideal for covering all drill holes. This chapter will provide inspiration and a quick overview of the dimensions of our long plates.



ENERGIE- UND STROMKOSTEN SPAREN MIT GLASTÜREN

Dunkle Räume drücken nicht nur auf die Stimmung, sie sorgen auch bei der Energiebilanz für schlechte Laune. Der Lichtmangel muss durch künstliche Lichtquellen ersetzt werden und die brauchen Strom. Das lässt den Energieverbrauch steigen und kostet bares Geld. Dabei kann mit einfachen Renovierungsmaßnahmen viel erreicht werden, denn Holztüren lassen sich einfach durch Glastüren ersetzen. Schiebetüren können sogar über bestehende Zargen montiert werden. Falls Ihre bisherige Tür keinem Standardmaß entspricht können Sie Glastüren im erforderlichen Maß anfertigen lassen. Sprechen Sie mit Ihrem Türenfachhandelspartner.



SAVING ENERGY AND POWER COSTS WITH GLASS SLIDING DOORS

Dark rooms not only oppress the mood, but also cause a bad feeling in terms of energy balance. The lack of light must be replaced by artificial light sources. These need electrical power. This in turn drives energy consumption and costs money. Simple renovation measures can do a lot here, by replacing wood doors by glass doors. Sliding doors can even be installed on top of existing frames. If your door is not of a standard size, you can have glass doors produced in the desired size. Contact your door specialist vendor.



STILE MIXEN

Spannend wird es, wenn unterschiedliche Designstile miteinander kombiniert werden. Das schafft interessante Kontraste. Gerade in Altbauwohnungen wirken moderne Akzente belebend. Harmonie gewinnen Sie in Details: Wiederholt sich in beiden Gegenständen die Farbe, die Oberflächenstruktur oder ein Muster?

MIXING STYLES

It can be exciting when different design styles are combined with each other. It creates interesting tensions. Modern features can be exhilarating on apartments in older buildings. You can achieve harmony with the details: Is the colour, surface structure or pattern repeated in both objects?





FABIA

SCHRAUBROSETTE | SCREW ROSE
SAMTGRAU | VELVET GRAY
ART.-NR.: 225 10 01 25



SCHLOSSKASTEN PURISTO 5
GLASS-DOOR LOCK PURISTO 5



WECHSELGARNITUR
ALTERNATE SET



FENSTERGRIFF
WINDOW HANDLE



MARISA

SCHRAUBROSETTE | SCREW ROSE
SAMTGRAU | VELVET GRAY
ART.-NR.: 230 10 01 22



SCHLOSSKASTEN PURISTO 5
GLASS-DOOR LOCK PURISTO 5



SCHUTZ-ROSETTEN-GARN. R1/ZA
PROTECTION ROSE SET R1/ZA



FENSTERGRIFF
WINDOW HANDLE



MESSING-OPTIK
BRASS-OPTIC



CHROM
CHROME

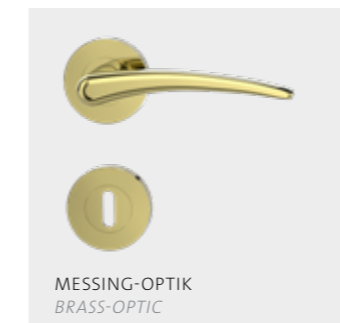

MESSING-OPTIK
BRASS-OPTIC

SCHMEICHELNDE ELEGANZ

Der sanft gewölbte Bogen der Handhabe bietet eine angenehme Handauflage. MARISA gibt es in verschiedenen Oberflächen zur Wahl.

SOFT ELEGANCE

The gently curved arc of the hand grip offers a pleasing surface to hold. MARISA is available in a collection of different finishes.



MEHR INFORMATION
FINDEN SIE UNTER
FOR MORE INFORMATION
WWW.GRIFFWERK.DE



LUCIO
LANGSCHILD BB | LONGPLATE BB
EDELSTAHL MATT | SATIN STAINLESS STEEL
ART.-NR.: 189 25 01 71

LANGSCHILD WC
LONGPLATE WC

LOREDANO
LANGSCHILD BB | LONGPLATE BB
EDELSTAHL POLIERT/MATT
BRUSHED STAINLESS STEEL
ART.-NR.: 187 25 01 73

FORM

LANGSCHILDER

Bestehende Türen können durch neue Beschläge einen völlig veränderten Look erhalten. Die alten Beschläge zu entfernen ist denkbar einfach.

Störend sind eventuell vorhandene Bohrlöcher an der Tür. Um diese abzudecken eignen sich Langschilder.

LONG PLATES

Existing doors can be given a completely different look with new fittings. Removing the fittings is unbelievably simple. Drill holes on the door, used to fix the previous front plates, can be annoying. Long plates are ideal for covering all drill holes.

LOREDANO
LANGSCHILD BB | LONGPLATE BB
EDELSTAHL POLIERT/MATT
BRUSHED STAINLESS STEEL
ART.-NR.: 187 25 01 73

FORM

LANGSCHILD WC
LONGPLATE WC



AMADEUS
LANGSCHILD BB | LONGPLATE BB
MESSING POLIERT | POLISHED BRASS
ART.-NR.: 221 30 01 24

LANGSCHILD WC
LONGPLATE WC

FABIO
LANGSCHILD | LONGPLATE
SAMTGRAU | VELVET GRAY
ART.-NR.: 225 30 01 25

SAMTGRAU

Eine ungewöhnliche Oberfläche für Edelstahl. Die Vertiefungen sind im Vergleich zu den erhabenen Flächen dunkler gehalten.

VELVETY GREY

An unusual finish for stainless steel. The indentations are darker compared with the raised surfaces.

CHROM
CHROME

MESSING OPTIK
BRASS OPTIC



04.

04 | DAS EXPRESSIVE WOHNEN

UNGEWÖHNLICH • AM ZEITGEIST • URBAN • AVANTGARDISTISCH
DURCHDACHT • CHARISMATISCH • GLAMOURÖS • INNOVATIV • VISIONÄR

04 | EXPRESSIVE LIVING

UNUSUAL • OF THE TIME • URBAN • AVANT-GARDE • WELL THOUGHT-OUT
CHARISMATIC • GLAMOROUS • INNOVATIVE • VISIONARY

- ultra flach mit nur 2 mm
ultra flat with only 2 mm
- quadratische und runde Rosetten
square and round rosettes
- keine Sonderfräsungen für Türen notwendig
no extra milling for doors necessary
- aus Edelstahl
stainless steel
- einfache Montage mit SMART-KLIPP
simple installation with SMART-KLIPP



DAS PRINZIP FLÄCHE

Die deutliche Unterscheidung von Wänden, Zargen und Türen ist heute nicht mehr notwendig und gewünscht. Materialien und Optik werden einheitlicher. Das Bedürfnis nach Ordnung und visueller Reduktion verändert die Wohnkultur. Flächenbündige Optik bestimmt daher den Trend. PIATTA S beherrscht diese Gestaltungssprache. Die Rosette kann sich flach wie eine Scheibe dem Türblatt anschmiegen. Für PIATTA S sind nicht einmal Sonderfräsungen notwendig. Sie passt sich konventionellen Türen an.

THE SURFACE PRINCIPLE

The clear differentiation between walls, architraves and doors is no longer necessary nor desired today. Materials and visuals are more coherent. The need for order and visual minimalism changes our living culture. A flush appearance therefore defines the fashion. PIATTA S dominates this design style. The rosette clings to the door like a disc. No special milling is even needed with PIATTA S.





AVUS PIATTA S

SMARTE BESCHLAGTECHNIK | SMART FITTING TECHNOLOGY
 KASCHMIRGRAU | CASHMERE GREY
 ART.-NR.: 290 50 33 27



AVUS PIATTA S

SMARTE BESCHLAGTECHNIK | SMART FITTING TECHNOLOGY
 GRAPHITSCHWARZ | GRAPHIT BLACK
 ART.-NR.: 290 50 01 28



LUCIA PIATTA S

SMARTE BESCHLAGTECHNIK | SMART FITTING TECHNOLOGY
 GRAPHITSCHWARZ | GRAPHIT BLACK
 ART.-NR.: 120 50 01 78

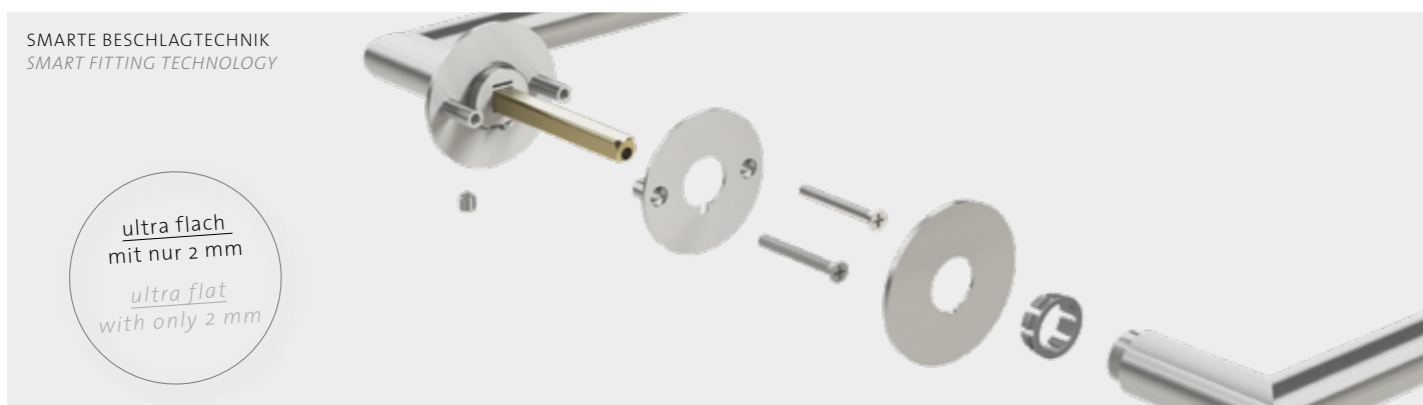

SMARTE BESCHLAGTECHNIK
 SMART FITTING TECHNOLOGY

ultra flach
 mit nur 2 mm
 ultra flat
 with only 2 mm



CUBICO PIATTA S QUATTRO

SMARTE BESCHLAGTECHNIK | SMART FITTING TECHNOLOGY
 EDELSTAHL MATT | SATIN STAINLESS STEEL
 ART.-NR.: 211 51 01 71



LUCIA PIATTA S QUATTRO

SMARTE BESCHLAGTECHNIK | SMART FITTING TECHNOLOGY
 EDELSTAHL MATT | SATIN STAINLESS STEEL
 ART.-NR.: 120 51 01 71

auch verriegelbar erhältlich
 also lockable available
smart2lock
 by GRIFFWERK



LUCIA PIATTA S QUATTRO

SMARTE BESCHLAGTECHNIK | SMART FITTING TECHNOLOGY
 GRAPHITSCHWARZ | GRAPHIT BLACK
 ART.-NR.: 120 51 01 78

auch verriegelbar erhältlich
 also lockable available
smart2lock
 by GRIFFWERK

TÜREN IN FLÄCHENBÜNDIGER OPTIK

Stumpf einschlagende Türen passen ideal zu PIATTA S. Das Türblatt schließt bei diesen bündig mit der Zarge ab. PIATTA S passt aber auch zu Türen mit Profilzargen. Rosetten in flächenbündiger Optik setzen dort neue Stilakzente.

DOORS IN A FLUSH LOOK

PIATTA S works ideally with plain designs of doors. The door closes flush with the architrave. However PIATTA S also fits doors with profiled architraves. Flush rosettes create new stylish features there.



SOFT2TOUCH ZUM ANFASSEN SCHÖN.

Für eine angenehme Griff-Haptik ist die Oberfläche mindestens so wichtig, wie die Form selbst. Die Premium-Oberfläche soft2touch verbindet ein seidig mattes Schliffbild mit einer samtig weichen Haptik. Besonders in der Farbe Kaschmirgrau sind Griffe mit soft2touch ein täglicher Luxus – für Augen und Hände.

FEEL THE DIFFERENCE.

Producing a pleasing feel to a door handle is as much about the finish as its shape. The soft2touch premium surface combines a silky, matt finish with a luxuriously soft feel. Handles finished with soft2touch look and feel luxurious – especially in the Cashmere Grey tone.



NEUE WOHLNICHKEIT

HALLO HYGGE – MIT WARMEN FARBEN
UND NATÜRLICHEN MATERIALIEN

Cosiness, Natürlichkeit und geschmackssichere Zurückhaltung bestimmen die Interieur-Trends. Zuhause soll ein Ort der Geborgenheit sein – da draußen ist es schließlich unbeständig genug. Entsprechend gemütlich richten wir uns ein. Warme Töne und Materialien behaupten sich verstärkt gegen das großflächig gehaltene Weiß der letzten Jahre. Unsere Griffe mit der samtweichen Oberfläche soft2touch passen perfekt dazu – und komplementieren in drei Farben die angesagten Interieur-Looks.

HOMELINESS REDEFINED

SAY HEJ TO HYGGE – WITH WARM COLOURS
AND NATURAL MATERIALS

Cosy, natural and tasteful minimalism is the latest interior trend. Your home should be somewhere you feel safe and secure, away from the uncertainty of the outside world. And it needs a homely style to create this calming environment. Warm tones and materials are becoming more and more popular, in a move away from the stark white surfaces of recent years. Our handles with their velvety soft2touch finish are perfect for this style of living and are available in three colours to complement the latest interior trends.



SCHICHT FÜR SCHICHT ZUR SEIDIGEN OBERFLÄCHE

- 3. Schutzversiegelung**
Optische Brillanz, Langlebigkeit und Schutz vor Fingerabdrücken
 - 2. Pigmentschicht**
Ausgewählte Farbigkeit, galvanisches Verfahren
 - 1. Trägerschicht**
Gebürstet für seidigen Schimmer
- Die Basis: gegossener Zinkkörper**
Harter Kern ohne Schweißkanten

A SILKY SURFACE, ONE COAT AT A TIME

- 3. Protection sealed in**
Preserves brightness, ensures durability and protects against finger prints
 - 2. Pigmentation**
Selected colour tone, applied with a galvanic process
 - 1. Undercoat**
Brushed to achieve a satiny lustre
- Base form: cast zinc body**
A solid core with no rough edges or seams



NEUARTIGE FARBIGKEIT IN DREI TÖNEN NEW COLOURS IN THREE TONES



2- und 3-tlg. Rahmenteile für Holz-, sowie Stahlzargen sind ebenfalls in drei neuen Oberflächen erhältlich, siehe S. 110.
2- and 3-piece frame parts are for wood and steel frames are also available in three new surfaces, see page 110.



Alles zu soft2touch auf
All about soft2touch at
GRIFFWERK.DE

DESIGN RELAUNCH

Das überarbeitete Design weist eine klare Linienführung auf.
The reworked design is based on clean lines.

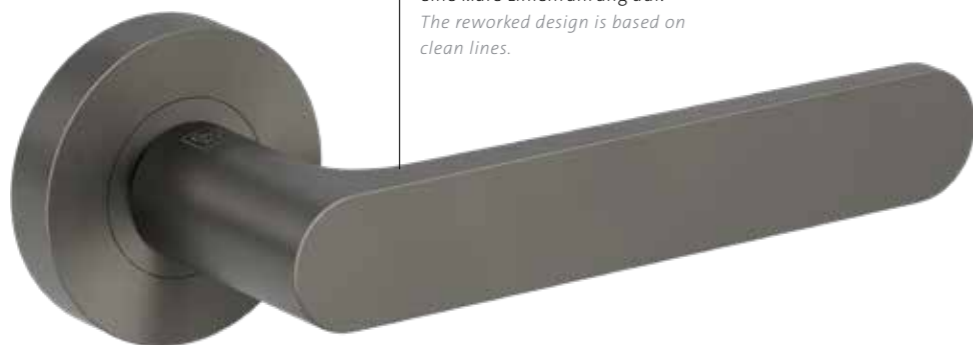

PRODUKTVARIANTEN PRODUCT VARIANTS



SAMTGRAU
VELVET GREY



KASCHMIRGRAU
CASHMERE GREY



GRAPHITSCHWARZ
GRAPHIT BLACK



NEW DESIGN

Ultraschlankes Design mit breiter, angenehmer Handauflage und weich gerundeter Form.
Exceptionally slender design, with a generous, pleasant palm rest and a soft, rounded form.

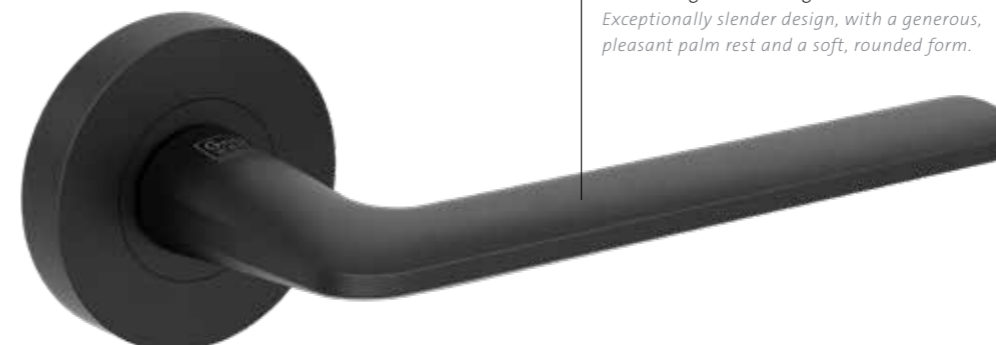

PRODUKTVARIANTEN PRODUCT VARIANTS



SAMTGRAU
VELVET GREY



KASCHMIRGRAU
CASHMERE GREY



GRAPHITSCHWARZ
GRAPHIT BLACK



AVUS KASCHMIRGRAU | CASHMERE GREY
 ART.-NR.: 290 01 01 27

AVUS

DER LEGENDÄRE THE LEGENDARY

Dieser Griff entlehnt seinen Namen der ehemaligen Berliner Auto-Rennbahn, auf der so manche Pionierleistung erbracht wurde. Das Charakteristische dieser Strecke waren die zwei großen Kehrkurven. Sie bilden nun, in stilisierter die Kontur der Frontfläche. Die Rückseite der Handhabe ist weich gerundet.

This door handle takes its name from the former Berlin motor racing track, which witnessed so many pioneering achievements. The track featured two large radius curves, which now inspire the stylised contours of the front of the handle. The rear is gently rounded to accommodate the hand.

REMOTE

DER ULTRASCHLANKE EXCEPTIONALLY SLENDER

Eine breite, obere Auflagefläche bietet ein gutes Greifgefühl. Gleichzeitig wollten wir eine Form, die wenig „Volumen“ braucht und flachten daher den Greifbereich stark ab. Den Formübergang zum Griffhals konturierten wir mit dynamischen Linien, die als sanft gebrochene Kanten die Form führen.

A broad top surface provides a solid grip. However, we also wanted a form that consumed less space, paring back the height to produce a much flatter handle. The transition to the throat of the handle is contoured with dynamic lines that create a defined but gentle edge.



REMOTE
 SCHRAUBROSETTE | SCREW ROSE
 GRAPHITSCHWARZ | GRAPHITE BLACK
 ART.-NR.: 288 01 01 28



NORDIC ELEGANCE

Schlichte, ausgesuchte Eyecatcher-Pieces werden mit viel Raum in Szene gesetzt. Dazu bilden cooler Marmor und warmes Holz und Stoff einen spannenden Kontrast. Das Ergebnis: zeitlose Eleganz!

Simple, carefully selected eye-catching pieces are spaced generously around the room. Cool marble and warm timber and fabrics create an enthralling contrast. The result is timeless elegance.

sieger design

by GRIFFWERK

- _ leichtes, dynamisch elegantes Design
- _ breite, angenehme Handauflage
- _ komfortable Daumenposition
- _ light, dynamic yet elegant design
- _ broad, pleasant hand rest
- _ comfortable thumb position



Jeweils in zwei Rosettenformen und drei Oberflächen erhältlich:
LEAF LIGHT is available in three colours and two rose forms (round or square):

SAMTGRAU
VELVET GREY

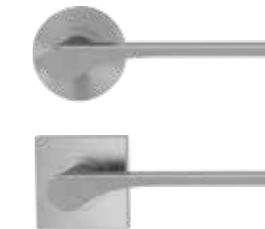

KASCHMIRGRAU
CASHMERE GREY



GRAPHITSCHWARZ
GRAPHIT BLACK



CHARACTERS

Gleich, wo wir uns aufhalten, ob zu Hause oder im öffentlichen Raum, er ist fast immerzu präsent: der Türgriff. Er dient als Werkzeug, um Wege zu beschreiten oder zu verschließen, doch unterliegt seine Gestaltung längst nicht nur dieser Funktion. Er will visuell erfasst, dann erfüllt und begriffen werden, er trägt nicht nur zum harmonischen Gesamtbild, sondern auch zur Orientierung bei. Die Kollektion Characters erscheint als zeitgemäße Interpretation zunächst konsequent reduziert. Erst auf den zweiten Blick entfalten die drei Türgriffe ihre Persönlichkeit. Klar definierte strenge oder wiederum weiche subtile Linien setzen bewusst Akzente und unterstreichen den individuellen Stil der Hausbewohner. Die spannungsgeladene Formensprache bewirkt eine unerwartete und vielschichtige Wahrnehmung aller drei Türgriffe.

Whether at home or in a public building, the door handle is almost always there. Although it serves as a tool that either opens up or closes off paths, its design is subject to many other factors too. It asks to be perceived visually before being held in the user's hand; it doesn't just help to create a harmonious overall impression, it also provides guidance. At first glance, the contemporary Characters collection appears to have been pared down to an absolute minimum. It is only on closer inspection that the three door handles unfurl their personality, with clearly defined, stringent lines – or softer and more subtle contours – making a conscious impression and underscoring the occupant's individual style. The use of form creates suspense, causing people to regard the three door handles in all kinds of unexpected ways.

sieger design

by GRIFFWERK

„Unsere Designs sind archetypisch, zeitlos und funktional, aber auch poetisch und lebensbejahend.“

„Our designs are archetypal, timeless and functional, but also poetic and life-affirming.“

CHRISTIAN & MICHAEL SIEGER



LEAF LIGHT

DER FILIGRANE THE DELICATE

Inspiziert von den Schwingen eines Vogels entfaltet LEAF LIGHT einen filigranen und eigenständigen Charakter mit hohem Wiedererkennungswert. Spannung bezieht der Entwurf aus dem Kontrast von geschwungener Unterkontur und horizontaler Oberlinie. In der Horizontalen findet die Hand eine komfortable Auflage, während der Daumen auf der schräg angeschnittenen Vorderfläche Orientierung findet.

Inspired by the wings of a bird, LEAF LIGHT has a delicate filigree character of its own with excellent brand recognition.

The design creates tension with the contrast between the curved lower contour and the horizontal upper line. Your hand rests comfortably on the horizontal surface, while your thumb finds orientation on the obliquely cut front surface.



LEAF LIGHT

SCHRAUBROSETTE | SCREW ROSE
KASCHMIRGRAU | CASHMERE GREY
ART.-NR.: 260 10 01 27

sieger design
by GRIFFWERK

sieger design
by GRIFFWERK



Jeweils in zwei Rosettenformen und drei Oberflächen erhältlich:
GRAPH is available in three colours and two rose forms (round or square):



SAMTGRAU
VELVET GREY



KASCHMIRGRAU
CASHMERE GREY



GRAPHITSCHWARZ
GRAPHIT BLACK



Jeweils in zwei Rosettenformen und drei Oberflächen erhältlich:
MINIMAL MODERN is available in three colours and two rose forms (round or square):



SAMTGRAU
VELVET GREY



KASCHMIRGRAU
CASHMERE GREY



GRAPHITSCHWARZ
GRAPHIT BLACK



GRAPH

SCHRAUBROSETTE | SCREW ROSE
KASCHMIRGRAU | CASHMERE GREY
ART.-NR.: 262 10 01 27



INVITING SIMPLICITY

Umso mehr Stress wir im Alltag spüren, desto mehr freuen wir uns, wenn es zu Hause so richtig gemütlich ist. Die passende Relax-Atmosphäre schaffen wir mit Holz, Keramik und flauschigen Textilien in warmen Tönen wie Creme, Beige und Braun.

The more stressful life is outside, the more we crave a relaxing space at home. Wood, ceramics and plush materials in warm creams, beiges and browns combine to create your sanctuary.

GRAPH

DER GEOMETRISCHE *THE GEOMETRIC*

Elegant und reduziert wirkt der Türgriff GRAPH. Sein klares geometrisches Konzept sucht eine formale Beziehung zum Türblatt. GRAPH lenkt nicht ab und nimmt sich selbstbewusst zurück.

GRAPH appears elegant and minimalist. Its clear, geometrical design desires a formal relationship with your door. GRAPH does not turn away but is self-confidently restrained.

MINIMAL MODERN

DER MINIMALISTISCHE *THE MINIMALISTIC*

MINIMAL MODERN stellt eine moderne und zeitgemäße Interpretation eines Türgriffes dar und gliedert sich somit in jedes Wohnumfeld harmonisch ein. Die architektonisch minimalistische Grundform wird mit weichen Abrundungen charmant detailliert.

MINIMAL MODERN represents a modern and contemporary interpretation of a door handle and thus blends harmoniously into all residential surroundings. This architecturally minimalist basic shape is charmingly detailed with soft curves.

MINIMAL MODERN

SCHRAUBROSETTE | SCREW ROSE
GRAPHITSCHWARZ | GRAPHITE BLACK
ART.-NR.: 264 10 01 28



MINIMAL CHIC

Weniger Klein-Klein, mehr Klarheit – Purismus schafft Freiräume im Zuhause. Der Einsatz von strukturierten Materialien und softer Haptik nehmen dem Look die Strenge. Hier kommen die Gedanken ganz ungestört zur Ruhe.

Less clutter, more clarity – simplicity creates space at home. The use of structured materials and soft touches reduces the severity of the look. Creating space for blissful relaxation.

DER ULMER GRIFF

Max Bill war Schweizer Architekt, Künstler und Designer. Er besuchte zunächst die Kunstgewerbeschule in Zürich und begann 1927 sein Studium am Bauhaus in Dessau. Max Bill ist unter anderem bekannt als Mitbegründer der Hochschule für Gestaltung Ulm (HfG Ulm 1953-1968), die als eine der international bedeutendsten Designinstitute gilt und deren Architekturkomplex er entwarf.

Ab 1952 leitete Max Bill die Abteilung für Architektur und Produktform an der HfG Ulm. Zusammen mit dem Studenten Ernst Moeckl entwickelte er in dieser Zeit einen Türgriff für das Hochschulgebäude. 2012 reeditierte GRIFFWERK diesen Griff in engster Anlehnung an erhaltene Originale und in Kooperation mit der max, binia + jakob bill stiftung.

THE ULM HANDLE

Max Bill was a Swiss architect, artist and designer. After attending the Zurich School of applied Arts, he began to study at the Bauhaus Dessau in 1927. Among his other accomplishments, Max Bill is known for being a cofounder of the Ulm School of Design (HfG Ulm, 1953-1968), an internationally important design institute for whose building he produced the architecture.

From 1952, Max Bill was Head of the Department of Architecture and Product Design at HfG Ulm. During this period he designed with his student Ernst Moeckl a door handle for the school building. In 2012, GRIFFWERK produced a reedition of this door handle, based closely on the original designs it had received in cooperation with the max, binia + jakob bill foundation.



Dr. Jakob Bill und seine Frau Chantal Bill im Gespräch mit Jakob Zumbühl und Kevin Fries im „atelierhaus bill“, Zürich-Höngg
Dr. Jakob Bill and his wife Chantal Bill in conversation with Jakob Zumbühl and Kevin Fries in the "atelierhaus bill" in Zurich-Höngg



Die lizenzierte Reedition ist an der Signatur Max Bills erkennbar. *The licensed reedition can be recognised by Max Bill's signature.*



NEU: AUCH IN
OBERFLÄCHE GRAPHITSCHWARZ
KLIPPROSETTE | CLIP ROSE
ART.-NR.: 272 16 01 78
NEW ALSO IN FINISH
GRAPHITE BLACK AVAILABLE

MIT RESPEKT UND LIZENZ ... WITH RESPECT AND LICENSE ...

Der von GRIFFWERK reeditierte ULMER GRIFF weist den charakteristischen, weichen Formübergang vom Kreis zu Ellipse auf. Ein Prinzip, das auf Mathematik basiert, wie es Max Bill auch in seinem 1946 erschienenen Werk „die mathematische Denkweise in der Kunst unserer Zeit“ forderte. Der ULMER GRIFF BY GRIFFWERK ist die weltweit einzige lizenzierte Reedition und daher berechtigt, die Signatur Max Bills zu tragen.

GRIFFWERK's reedition of the ULMER GRIFF shows the same, characteristic transition from a circular shape to an ellipse. The shape is based on a mathematical principle, just as Max Bill had originally called for in his 1946 work, "The Mathematical Approach in Contemporary Art". The ULMER GRIFF BY GRIFFWERK is the only licensed reedition in the world, and is therefore authorised to bear Max Bill's signature.

links: Ein erhaltenes Original aus der Ulmer HfG
rechts: Ein Original-Muster aus dem Archiv der max,
binia + jakob bill stiftung, Adligenswil.
left: A preserved original, as used in the HfG Ulm
right: An original sample from the max, binia + jakob bill
foundation.

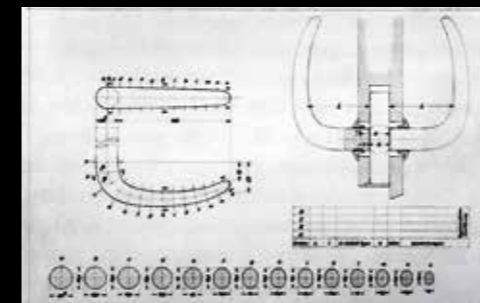

Der Formübergang weist keinen Knick in der Linienführung auf.
The transition of its form is entirely uninterrupted.

Archivzeichnung, Abb. mit freundlicher Genehmigung der max,
binia + jakob bill stiftung, Adligenswil | © max, binia + jakob bill stiftung
Archive drawing, fig. reproduced with the kind permission of the max,
binia + jakob bill foundation, Adligenswil | © max, binia + jakob bill foundation



DESIGN:
PROF. THOMAS GERLACH



Absolute Reduktion der Form
Absolute reduction of form

Veränderbare Inlays können das Material der Tür aufnehmen, sind Informationsträger in Leitsystemen oder bieten Freiraum für Gestaltung
Changeable inlays are available in the door material; they convey information or offer free spaces for design.

Neue Ästhetik: ohne Rosette
patentierte Technik
*New aesthetics: without rose
patented technique*

Metallunterkonstruktion mit Durchzugsschrauben
Metal framework with threading screws

FRAME 1.0 | KONSEQUENT

Es gibt klare Vorstellungen, wie eine Klinke auszusehen hat. Dank der gewohnten Form bleibt die Handhabung für den Benutzer stets erkennbar. FRAME 1.0 überschreitet diese Grenzen nicht und wirkt doch absolut neu. Die patentierte Technik erlaubt den völligen Verzicht auf Rosetten. Die Griffform an sich bleibt erhalten. Sie allein genügt und wirkt nun solitär und monumental.

CONSISTENT

There are clear ideas about how a door handle should look. The usual form ensures that the user always knows how to handle it. FRAME 1.0 appears completely new while still complying with these rules. The patented technique makes it possible to do without roses entirely. The grip shape as such is retained, however. Sufficient on its own, it has a solitary and monumental appearance.

MINIMALISMUS

Die Idee der Reduktion kann konsequent weitergedacht werden und setzt sich in der Gestaltung der Türen fort. FRAME 1.0 kann das Material der Tür aufnehmen. Der materielle Gegensatz zwischen Beschlag und Tür wird dadurch aufgehoben und eine puristische Wirkung erzeugt. Genauso ist das Setzen von Akzenten denkbar sowie die Wahl exklusiver oder sehr individueller Materialien für die Fläche auf dem Beschlag.

Das Design vertritt die Philosophie der All-In-One-Simplicity, bei der alle Funktionselemente zu einer einzelnen Form verdichtet werden. Weder Rosetten noch Schließzylinder werden benötigt.

MINIMALISM

The idea of reduction can be consistently continued and is taken up again in the door design. FRAME 1.0 can take up the door's material, dispensing with the material counterpoint between hardware and door and creating a purist effect. Accents can also be set and exclusive or highly individual materials can be chosen for the area on the hardware.

The design represents the philosophy of all-in-one simplicity, in which all functional elements are compacted into a single form. Neither rosettes, nor locking cylinders are required.



VERÄNDERBARE INLAYS

FRAME 1.0 kann Dekore in 0,8 mm oder 3 mm Höhe aufnehmen. Die Inlays können auf die Türen abgestimmt werden oder neue Akzente setzen.

ADJUSTABLE INLAYS

FRAME 1.0 can take up decoration 0.8 mm or 3 mm high. The inlays can be coordinated with the doors or set new accents.

LAGERPROGRAMM | RESOPAL STOCK PROGRAM | RESOPAL

weiß glatt
white smooth (Resopal 0105-20/RAL9010)

Art.-Nr.: 015 01 01 05

weiß hell
white light (Resopal 1573-60)

Art.-Nr.: 015 01 01 03

weiß glanz
white glossy (Resopal 9417-HW/RAL9003)

Art.-Nr.: 015 01 01 04

schwarz
black (Resopal 0901-HW/RAL9011)

Art.-Nr.: 015 01 01 06

GLAS | GLASS

Glaseinleger, weiße Rückseite
Glass insert, white back (RAL9016)

Art.-Nr.: 015 03 01 00

Glaseinleger, schwarze Rückseite
Glass insert, black back (RAL9005)

Art.-Nr.: 015 03 02 00

Weitere Dekore auf Anfrage.
Other designs on request.



ZEICHEN SETZEN

Der Türgriff als Informationsträger. FRAME 1.0 übernimmt die Aufgabe eines Orientierungssystems, trägt Monogramme, Firmenlogos oder persönliche Kennzeichnungen.

SETTING SIGNS

Door handles as information carriers. FRAME 1.0 assumes the task of an orientation system, bearing monographs, company logos or personal markings.



GLASSCHLOSS FRAME

Das minimalistische Beschlagkonzept für Glas- und Holztüren ist prädestiniert für den anspruchsvollen Innenausbau und wirkt als raumhohe Tür besonders spektakulär. Das Glaschloss FRAME schließt bündig an den Griffkorpus und ist daher als Schlosskasten kaum noch wahrnehmbar. Klarheit und Reduktion stehen im Fokus.

GLASS LOCK FRAME

The minimal fitting concept for glass and wooden doors is predestined for highclass interiors and looks especially spectacular as a room-high door. The glass lock FRAME flush fits with the handle body and it is hardly still perceptible as a lock case. Simplicity and clarity at the forefront of our thinking.

Das GLASART
Designkonzept:
the GLASART design concept:
GLAS + HOLZ
GLASS + WOOD
Beschlag verbindet
Glas- & Holztüren
handle connects
glass & wooden doors



BESCHLAGSKONZEPT FRAME 1.0 FÜR GLAS- & HOLZTÜREN | DESIGN PROF. THOMAS GERLACH
FITTING CONCEPT FRAME 1.0 FOR GLASS & WOODEN DOORS | DESIGN PROF. THOMAS GERLACH

SCHLOSSKASTEN FRAME IN OBERFLÄCHE NICKELMATT
GLASS LOCK FRAME IN FINISH SATIN NICKEL
Design: Prof. Thomas Gerlach
ART-NR.: 100 70 12 22
HIER MIT GRIFFPAAR FRAME 1.0 | ART-NR.: 293 00 01 22

AXUM TÜRBÄNDER DIE PERFEKTE BEGLEITUNG ZUM TÜRGRIFF

Perfektion bis ins Detail: Entdecken Sie die passenden Türbänder zu unseren Griffen in vielen Designlinien und Oberflächen. Die perfekt abgestimmte Optik hebt die Gesamtästhetik der Tür auf ein neues Level. Wir empfehlen außerdem dreiteilige Türbänder – für das Mehr an Stabilität und Langlebigkeit.

AXUM DOOR BANDS THE PERFECT COMPANION TO THE DOOR HANDLE

Perfection down to the last detail: discover the matching door hinges for our handles in many design lines and surfaces. The perfectly coordinated look takes the overall aesthetics of the door to a new level. We also recommend three-part door hinges - for added stability and durability.



AXUM 9303

Samtgrau |
VELVET GREY
ART.-NR.: 093 02 01 85



Edelstahl poliert |
STAINLESS STEEL POLISHED



Messing-Optik |
BRASS LOOK



Kaschmirgrau |
KASHMERE GREY

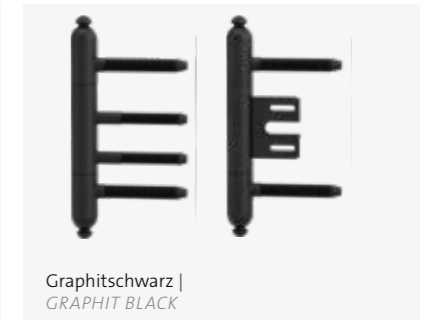

Graphitschwarz |
GRAPHIT BLACK

PAARWEISE VERPACKT

PACKED IN PAIRS

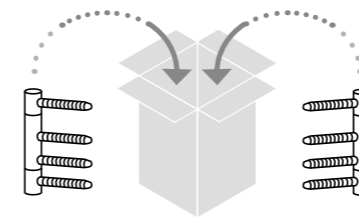

AXUM Türbänder sind immer Bandpaare, d. h. zwei Türbänder pro Packung.

AXUM door hinges are always hinge pairs, i.e. two door hinges per pack.

BOHRSCHABLONE AXUM

AXUM DRILLING TEMPLATE



Einfachste Montage dank der hochwertigen Bohrschablone für AXUM Türbänder.

Simple installation thanks to the high-quality drilling template for AXUM door hinges.



AXUM 9302

Samtgrau |
VELVET GREY
ART.-NR.: 093 03 01 85



Edelstahl poliert |
STAINLESS STEEL POLISHED



Messing-Optik |
BRASS LOOK

AXUM 3-TLG | FÜR GEFÄLZTE TÜREN MIT HOLZ- UND STAHLZARGEN
 AXUM 3-PIECE | FOR REBATED DOORS WITH WOODEN AND STEEL FRAMES

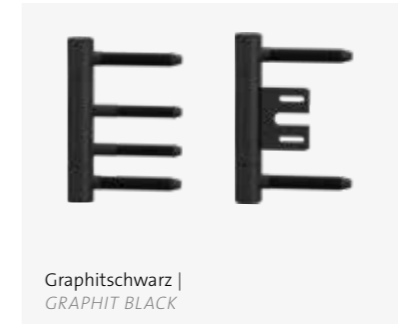
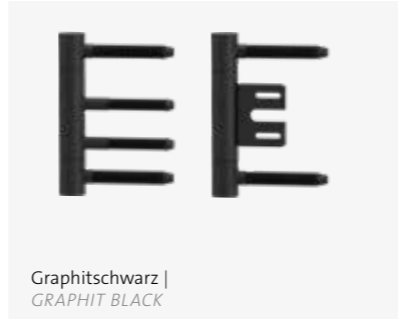

AXUM 2-TLG | FÜR GEFÄLZTE TÜREN MIT HOLZ- UND STAHLZARGEN
 AXUM 2-PIECE | FOR REBATED DOORS WITH WOODEN AND STEEL FRAMES





SICHERHEITS-BESCHLÄGE *SECURITY FITTINGS*

Durchschnittlich alle 4 Minuten wird in Deutschland eingebrochen. Größte Schwachstelle bei Wohnungen ist die Wohnungseingangstür. Entgegen weitläufiger Meinung finden 80% der Einbrüche tagsüber statt, wenn die Bewohner außer Haus sind (bevorzugt zwischen 10 und 13 Uhr).

Mehrfamilienhäuser sind besonders betroffen. Obwohl rund 75% aller Einbrüche auf Mehrfamilienhäuser zielen, wird der Sicherung der Wohnungseingangstür bislang zu wenig Beachtung geschenkt.

On average, a burglary is committed in Germany every 4 minutes. The biggest weakness in apartments is the entrance door. Contrary to public opinion, 80% of all burglaries take place when the residents are away during the day (preferably between 10 AM and 1 PM).

Multi-family homes are particularly affected. Although roughly 75% of all burglaries are targeted at multifamily homes, securing of the apartment entry door is given too little attention.

SCHUTZ IN SEINER SCHÖNSTEN FORM

Einbrecher stehen unter hohem Zeitdruck, sodass bereits 5 Minuten Widerstandszeit die Versuche scheitern lässt. Darüber hinaus sind 80% der Täter nur Gelegenheitstäter. Sie gehen kein hohes Entdeckungsrisiko ein und wählen Objekte mit ungesicherten Schwachstellen aus. Das Aufstemmen des Schildes oder das Ziehen herausragender Zylinder kann effektiv abgewehrt werden.

PROTECTION IN ITS MOST BEAUTIFUL FORM

Burglars are subject to high time pressure, i.e. even a resistance of 5 minutes will cause an attempt to fail. Additionally, 80% of the perpetrators are only opportunist thieves. They do not take any high risk of discovery and choose objects with unsecured weaknesses. Breaking open the plate or pulling protruding cylinders can be effectively prevented.



TITANO SB_882
SCHUTZGARNITUR ES 1 | SECURITY FITTING ES1
ART.-NR.: 882 11 10 71

ALLES IM BLICK

Die GRIFFWERK Systemstärke wird durch den digitalen Türspion perfekt ergänzt. Die doorcam gewährt zusätzlichen Schutz durch zahlreiche Features:

- Aufnahmefunktion mit internem Speicher
- 4,0" großer TFT HD Monitor
- 160° Blickwinkel

EVERYTHING IN SIGHT

The digital door cam complements the GRIFFWERK system strength perfectly. It grants additional protection by numerous features:

- Recording function with internal memory
- 4.0" TFT HD monitor
- 160° viewing angle



TITANO SB_880
SCHUTZGARNITUR ES 1 | SECURITY FITTING ES1
ART.-NR.: 880 11 10 71



KOMBINIEREN

Kombischutzbeschläge lassen sich mit Rosettengarnituren kombinieren. So ist der Schutz der Wohnungstür nach außen garantiert und nach innen genießen Sie die einheitliche Optik auf allen Türen. Wählen Sie aus dem umfangreichen Sortiment an unterschiedlichen Designs. In der Regel erhalten Sie den gleichen Griff auch für Glas-türschlosskästen und für Fenster.

COMBINE

Protective combination units can be combined with rosette units. The apartment door protection to the outside is warranted while all doors still look the same on the inside. Choose from the comprehensive collection of different designs. You can usually get the same handle for glass-door locks and windows as well.





GRIFFWERK Schutzbeschläge sind zertifiziert nach DIN 18257, Zertifikate finden Sie unter WWW.GRIFFWERK.DE

GRIFFWERK Protective fittings are certified in accordance with DIN 18257; certificates are available at WWW.GRIFFWERK.DE

KNÖPFE MIT SCHUTZROSETTEN | KNOBS AND PROTECTION ROSES

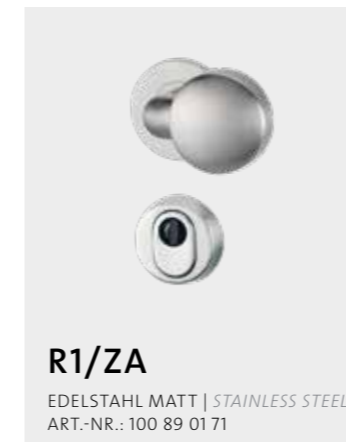

RENOVIERUNGS-TIPP FÜR MIETWOHNUNGEN

Ein Sicherheits-Upgrade in Mietwohnungen muss, wie alle Änderungen, die die Bausubstanz betreffen, mit dem Vermieter abgesprochen werden. Sinnvoll ist eine schriftliche Genehmigung, die auch die Rückbauverpflichtung bei Auszug ausschließt. Idealerweise lassen sich Änderungswünsche schon vor Abschluss des Mietvertrages klären.

VERSICHERUNGSSACHE

Türen niemals einfach nur zuziehen. Sie gelten rechtlich unter Umständen als nicht verschlossen. Um im Schadensfalle vom Versicherungsschutz zu profitieren, lohnt sich Rückfragen bei Ihrer Versicherung. Klären Sie bei dieser Gelegenheit, ob die Widerstandsklasse der Schutzbeschläge ausreichend ist.

RENOVATION ADVICE FOR APARTMENTS FOR RENT

A safety upgrade in apartments for rent must be coordinated with the landlord just like all changes affecting building substance. A written permit that excludes the obligation to remove it again when moving out is sensible as well. Ideally, change requests should be clarified before entering into the rent contract.

INSURED OBJECT

Never just pull doors shut. They may not be deemed shut legally. To profit from insurance protection in case of damage it pays off to ask your insurance company. Use this opportunity to clarify whether the resistance class of the protective units is sufficient.

SCHUTZROSETTEN | PROTECTION ROSE

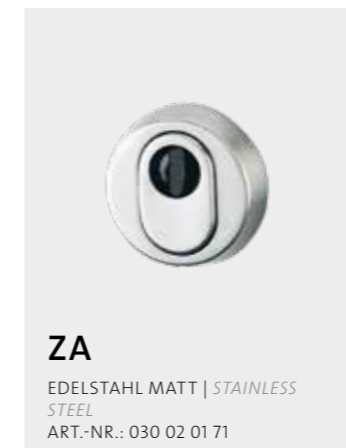

KNÖPFE | KNOBS

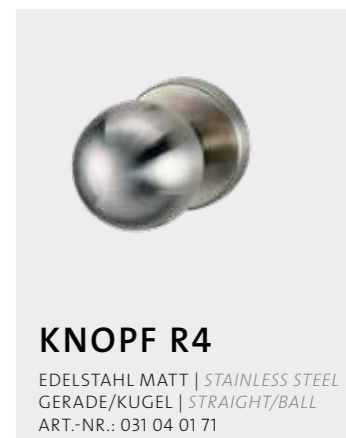



BESCHLÄGE FÜR GLASTÜREN *FITTINGS FOR GLASS DOORS*

Lieben Sie Glas, weil es Grenzen schafft, aber nicht den Blick versperrt? Im zeitgemäßen Wohnambiente gewinnt Glas an Beliebtheit. Es lässt natürliches Licht in die Räume fließen, und seine Transparenz gestattet Blickachsen zwischen den unterschiedlichen Funktionsbereichen. Glas öffnet. So entstehen Raumeindrücke von großer Weite. Akzente der Glastüren sind die Beschläge. Überlegt gestaltet gelingt ihnen die stilistische Einheit mit dem Raum.

Do you love glass because it creates borders but does not shut off the view? Glass is gaining popularity in a contemporary living ambience. Natural light can flow into the rooms and its transparency permits view axes between the different functional areas. Glass opens. This leads to spatial impressions of great width. The units offer accents on the glass doors. Considerate design creates a stylish unit with the room.



PRIVATSPHÄRE MIT EINEM KLICK

„Form folgt Komfort“ ist Vorgabe für das weiter entwickelte Design dieses außergewöhnlichen Schlosskastens. Besonders markant ist die neue, komfortable 1-Handbedienung für die Schließmechanik. Auch die Außenmaße des Schlosskastens wurden deutlich reduziert und ist trotzdem passend für Standard-Studio Bohrungen. Die Federkraft des Türgriffs lässt sich individuell einstellen und die Griffposition millimetergenau korrigieren. Die WC-Variante kann für einen Einbau rechts oder links verwendet werden.

PRIVACY WITH ONE CLICK

„Form follows comfort“ is the guideline for the further development of the design of this extraordinary lock case. The new, convenient 1-hand operation for the locking mechanism is particularly striking. The external dimensions of the lock case have also been significantly reduced, yet it is still suitable for standard studio drill holes. The spring force of the door handle can be individually adjusted and the handle position can be corrected with millimeter precision. The WC version can be used for installation on the right or left.

PURISTO S – FORM FOLGT KOMFORT PURISTO S - FORM FOLLOWS COMFORT



PRODUKTEIGENSCHAFTEN PURISTO S

- _ Vorgerichtet für 8 mm; optional für 10 mm Glas inkl. Flüsterfalle
- _ Studio-Schlosskasten mit 16 und 18 mm Drückerführung
- _ doppelte Drückerführung gegen Wackeln des Türgriffs
- _ Set mit 3-tlg. Bändern inkl. Rahmenteile Holz
- _ UV- und WC-Variante rechts und links schließend einsetzbar
- _ in Anlehnung an DIN EN 12209 auf 200.000 Zyklen getestet
- _ Schlosskastencover aus Edelstahl

PRODUCT FEATURES PURISTO S

- _ Prepared for 8 mm; optionally for 10 mm glass incl. whisper latch
- _ Studio lock case with 16 and 18 mm handle guide
- _ Double handle guide to prevent the door handle from wobbling
- _ Set with 3-piece hinges incl. wooden frame parts
- _ UV and WC version can be used for right and left locking
- _ Tested to 200,000 cycles in accordance with DIN EN 12209
- _ Lock case cover made of stainless steel



PURISTO S

EDELSTAHL MATT |
STAINLESS STEEL MATT



KASCHMIRGRAU |
CASHMERE GREY

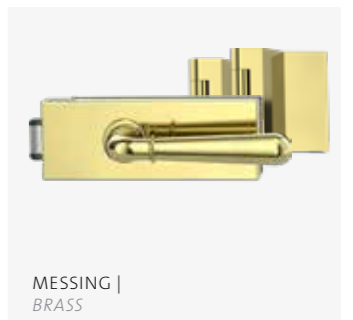

MESSING |
BRASS



GRAPHITSCHWARZ |
GRAPHIT BLACK



CHROM |
CHROME



PRECISION MILLED FROM THE SOLID

Materiality, value and precision form the core statement of this lock case. To achieve the perfect R8 radii, the cover is milled from solid aluminum. The precise edges and surfaces are partly finished by hand during the manufacturing process. Its clearly defined design language is deliberately restrained in order to create a stage for the different characters of the door handles.

PRÄZISION AUS DEM VOLLEN GEFRÄST

Materialität, Wertigkeit und Präzision bilden die Kernaussage dieses Schlosskastens. Um die perfekten R8-Radien zu erhalten wird das Cover aus Vollmaterial Aluminium gefräst. Die präzisen Kanten und Oberflächen werden im Herstellungsprozess teilweise in Handarbeit gefertigt. Seine klar definierte Formsprache nimmt sich bewusst zurück, um den verschiedenen Charakteren der Türgriffe eine Bühne zu schaffen.

GATE BY SIEGER DESIGN



GATE (Design: sieger design) wurde 2014 mit zwei renommierten Awards ausgezeichnet.

GATE (Design: sieger design) was honored with two prestigious awards in 2014.

PRODUKTEIGENSCHAFTEN GATE

- _ Vorgerichtet für 8 mm; optional für 10 mm Glas inkl. Flüsterfalle
- _ Studio-Schlosskasten mit 16 und 18 mm Drückerführung
- _ 3-fach stabilisierte Drückerführung gegen Wackeln des Türgriffs
- _ Set mit 3-tlg. Bändern inkl. Rahmenteile Holz
- _ Schlosskastencover aus Aluminium gefräst in Edelstahl-Optik
- _ optional mit Magnetfalle erhältlich

PRODUCT FEATURES GATE

- _ Prepared for 8 mm; optionally for 10 mm glass incl. whisper latch
- _ Studio lock case with 16 and 18 mm handle guide
- _ 3-fold stabilized handle guide to prevent the door handle from wobbling
- _ Set with 3-piece hinges incl. wooden frame parts
- _ Lock case cover milled from aluminum in stainless steel look
- _ Optionally available with magnetic latch



GATE

EDELSTAHL MATT |
STAINLESS STEEL MATT

MAGNETSCHLIESSTECHNIK – DIE LEISESTE UND STILVOLLSTE ART, GLASTÜREN ZU SCHLIESSEN.

MAGNETIC CLOSING TECHNOLOGY - THE QUIETEST AND MOST STYLISH WAY TO CLOSE GLASS DOORS.



SCHLIESST SICHER UND SANFT, KEIN ANSCHLAGEN DER FALLE

CLOSES SECURELY AND GENTLY, NO BANGING OF THE LATCH

KEIN SICHTBARES SCHLIESSBLECH AUF DER ZARGE NOTWENDIG
NO VISIBLE STRIKING PLATE NECESSARY ON THE FRAME



FRAME – DER MINIMALIST

FRAME – THE MINIMALIST



PRODUKTEIGENSCHAFTEN FRAME

- _ Vorgerichtet für 8 mm Glas inkl. Flüsterfalle
- _ Schlosskasten für den Drücker FRAME 1.0
- _ Set mit 3-tlg. Bändern inkl. Rahmenteile Holz
- _ Nachjustierbarer Griff

FRAME PRODUCT FEATURES

- _ Prepared for 8 mm glass incl. whisper latch
- _ Lock case for the FRAME 1.0 lever handle
- _ Set with 3-piece hinges incl. wooden frame parts
- _ Adjustable handle



Der Schlosskasten FRAME lässt sich mit dem Drücker FRAME 1.0 WC zu einer verschließbaren Variante kombinieren.



FRAME
NICKELMATT |
NICKEL MATT



FRAME
GRAPHITSCHWARZ |
GRAPHIT BLACK

CUBE – DER KLEINSTE SCHLOSSKASTEN

CUBE - THE SMALLEST LOCK CASE



CUBE
NICKELMATT |
NICKEL MATT



CUBE
GRAPHITSCHWARZ |
GRAPHIT BLACK

PRODUKTEIGENSCHAFTEN CUBE

- _ Vorgerichtet für 8 mm Glas inkl. Flüsterfalle
- _ Schlosskasten mit 16 mm Drückerführung
- _ Set mit 3-tlg. Bändern inkl. Rahmenteile Holz
- _ Nachjustierbarer Griff

PRODUCT FEATURES CUBE

- _ Prepared for 8 mm glass incl. whisper latch
- _ Lock case with 16 mm handle guide
- _ Set with 3-piece hinges incl. wooden frame parts
- _ Adjustable handle

CLASSICO – DER ALLESKÖNNER

CLASSICO - THE ALL-ROUNDER



PRODUKTEIGENSCHAFTEN CLASSICO

- _ Vorgefertigt für 8 mm; optional für 10 mm Glas inkl. Flüsterfalle
- _ Studio-Schlosskasten mit 16 und 18 mm Drückerführung
- _ 3-fach stabilisierte Drückerführung gegen Wackeln des Türgriffs
- _ Set mit 3-tlg. Bändern inkl. Rahmenteile Holz
- _ Schlosskastencover aus Edelstahl

PRODUCT FEATURES CLASSICO

- _ Prepared for 8 mm; optionally for 10 mm glass incl. whisper latch
- _ Studio lock case with 16 and 18 mm handle guide
- _ 3-fold stabilized handle guide to prevent the door handle from wobbling
- _ Set with 3-piece hinges incl. wooden frame parts
- _ Stainless steel lock case cover



PURISTO – KLAR UND SOUVERÄN

PURISTO - CLEAR AND CONFIDENT



PRODUKTEIGENSCHAFTEN PURISTO

- _ Vorgefertigt für 8 mm; optional für 10 mm Glas inkl. Flüsterfalle
- _ Studio-Schlosskasten mit 16 und 18 mm Drückerführung
- _ 3-fach stabilisierte Drückerführung gegen Wackeln des Türgriffs
- _ Set mit 3-tlg. Bändern inkl. Rahmenteile Holz
- _ Schlosskastencover aus Edelstahl

PURISTO PRODUCT FEATURES

- _ Prepared for 8 mm; optionally for 10 mm glass incl. whisper latch
- _ Studio lock case with 16 and 18 mm handle guide
- _ 3-fold stabilized handle guide to prevent the door handle from wobbling
- _ Set with 3-piece hinges incl. wooden frame parts
- _ Stainless steel lock case cover





SCHIEBETÜRBESCHLÄGE FITTINGS FOR SLIDING DOORS

VON DER HISTORIE ZUR MODERNE

Schiebetürsysteme sind gestalterische Zitate der schlichten Mechanik klassischer Tore. Ebenfalls in Erinnerung: die Dynamik des industriellen Zeitalters. Klar erkennbare Funktionen, authentische Materialien, ein hoher Anspruch an Qualität und Langlebigkeit waren real angestrebte Anforderungen. Auf dieser Grundlage entwickeln wir Schiebetürsysteme, die auch die Ansprüche der Moderne erfüllen: unverkennbares Design sowie zurückhaltende aber perfektionierte Technik.

FROM HISTORY TO MODERN TIMES

Sliding door systems are design quotes of the simple mechanics of classic gates. They are also reminiscent of the dynamics of the industrial age. Clearly recognisable functions, authentic materials and a high claim to quality and longevity were truly desired requirements. On this basis, we develop sliding door systems that also meet the claims of the modern day: Unmistakable design, unobtrusive but perfect technology.

PLANEО X X-MAL EINFACHER. X-MAL BESSER.

PLANEО X X TIMES EASIER. X TIMES BETTER.

Einfacher und besser – das ist unser Anspruch an das neue Schiebetürsystem PLANEО X. X-mal einfacher in Lagerhaltung, Konfiguration und Montage, bis hin zur Preisstruktur. Und deshalb einfach das X-mal bessere Schiebetürsystem für alle Anwendungen.

Simpler and better - that is our claim for the new PLANEО X sliding door system. X times simpler in terms of storage, configuration and installation, right down to the price structure. And therefore simply the X times better sliding door system for all applications.



✓ **KOMPATIBLES SYSTEM**
PLANEО X ist in allen drei Gewichtsklassen kombinierbar mit AIR, LOFT, der dichten Variante PLANEО SILENT als auch der verriegelbaren Griffstange SMART2LOCK.

COMPATIBLE SYSTEM
PLANEО X is available in all three weight classes can be combined with AIR, LOFT, the dense PLANEО SILENT variant and the lockable lockable smart2lock handle bar.



✓ **EINFACHE MONTAGE**
Dieselbe einfache Montage bei allen Gewichtsklassen.

SIMPLE ASSEMBLY
The same simple assembly for all weight classes.



✓ **EINFACHE LAGERHALTUNG**
Unser Baukastensystem ermöglicht eine optimierte Lagerhaltung.

SIMPLE WAREHOUSING
Our modular system enables optimized warehousing.



✓ **GLASANLAGEN**
PLANEО X eignet sich hervorragend für Ganzglasanlagen

GLASS SYSTEMS
PLANEО X is ideal for excellent for all-glass systems



✓ **HOLZ- UND GLASTÜREN**
WOODEN AND GLASS DOORS

✓ **FARBVIELFALT**
VARIETY OF COLORS

EDELSTAHL MATT-OPTIK /C31
STAINLESS STEEL MATT LOOK /C31

GRAPHITSCHWARZ
GRAPHIT BLACK

KASCHMIRGRAU
CASHMERE GREY



✓ **BEEINDRUCKENDE LAUFRUHE**

Beidseitiger Softeinzug und runde Reifen lassen die Tür besonders leise laufen.

IMPRESSIVE SMOOTH RUNNING

Soft closing on both sides and round tires make the door run particularly quietly.

**X-MAL BESSER:
MEHR MÖGLICHKEITEN.
ATTRAKTIVER PREIS.**

PLANEО X ist in allen drei Gewichtsklassen kombinierbar mit PLANEО AIR, LOFT, der dichten Variante SILENT als auch der verriegelbaren Griffstange smart2lock. Das Baukastensystem erlaubt dabei eine höchst attraktive Preismatrix.

**X TIMES BETTER:
MORE OPTIONS.
ATTRACTIVE PRICE.**

PLANEО X is available in all three weight classes can be combined with PLANEО AIR, LOFT, the SILENT version as well as the lockable smart2lock handle bar. The modular system allows a highly attractive price matrix.



**X-MAL EINFACHER:
DREI GEWICHTSKLASSEN. EIN SYSTEM.**

PLANEО X macht das Konfigurieren zum Kinderspiel. Mit drei Gewichtsklassen, die jegliche Anforderungen erfüllen, finden Sie einfach und schnell das richtige Produkt.

**X TIMES EASIER:
THREE WEIGHT CLASSES. ONE SYSTEM.**

PLANEО X makes configuration child's play. With three weight classes, that meet every requirement, you can find the right product quickly and easily.

ANFORDERUNGEN REQUIREMENTS	PLANEО X60	PLANEО X80	PLANEО X120
Tragkraft Load capacity	bis 60 kg	bis 80 kg	bis 120 kg
In Ausführung für Glastüren In version for glass doors	✓	✓	✓
In Ausführung für Holztüren In version for wooden doors	✓	✓	✓
Farben: Edelstahl matt-Optik /C31, Kaschmirgrau, Graphitschwarz Colors: Stainless steel matt look /C31, cashmere gray, graphite black	✓	✓	✓
Softenzug beidseitig erhältlich Soft closing available on both sides	✓	✓	Standard bis 80 kg, optional bis 120kg Standard up to 80 kg, optional up to 120 kg
PLANEО SILENT kompatibel PLANEО SILENT compatible	✓	✓	✓
PLANEО AIR kompatibel PLANEО AIR compatible	✓	✓	✓
PLANEО AIR LOFT kompatibel PLANEО AIR LOFT compatible	✓	✓	✓
Griffstange smart2lock kompatibel Handle bar smart2lock compatible	✓	✓	✓
Distanzprofile 12,5 und 18,5 mm erhältlich Spacer profiles 12.5 and 18.5 mm available	✓	✓	✓
Standardlängen 2000 mm, 2200 mm Standard lengths 2000 mm, 2200 mm	✓	✓	✓
Variable Länge bis 4000 mm möglich Variable length up to 4000 mm possible	✓	✓	✓
In Ausführung für Wandmontage In version for wall mounting	✓	✓	✓
In Ausführung für Deckenmontage In version for ceiling mounting	✓	✓	✓
Montage vor der Zarge möglich Installation in front of the frame possible	✓	✓	✓
2-flügelige Anlagen möglich 2-leaf systems possible	✓	✓	✓
Montage mit Seitenteil / Oberlicht möglich Installation with side panel / fanlight possible	✓	✓	✓
Für Glasstärken For glass thicknesses	8 mm	8 und 10 mm	8 und 10 mm

**X-MAL EINFACHER:
OPTIMIERTE TECHNIK. EINFACHE MONTAGE.**

Die drei Gewichtsklassen unterscheiden sich nur am Herzstück – dem Laufwagen.
Dadurch sind die Montageschritte bei allen Varianten dieselben. Zudem ist der SOFTCLOSE-Aktivator bereits fest am Laufwagen integriert: Eine weitere Zeitersparnis bei der Montage.

**X TIMES EASIER:
OPTIMIZED TECHNOLOGY. SIMPLE ASSEMBLY.**

*The three weight classes differ only at the core - the trolley.
This means that the assembly steps are the same for all variants. In addition, the SOFTCLOSE activator is already integrated into the carriage: A further time saving during assembly.*

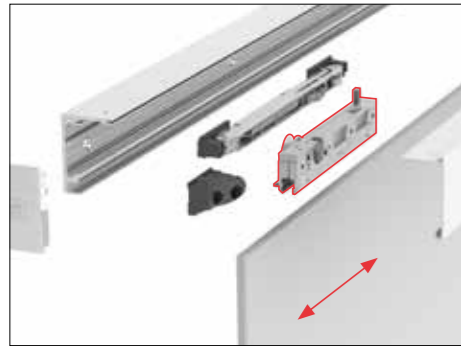

PLANE0 X60 mit 1 Laufrolle
PLANE0 X60 with 1 castor

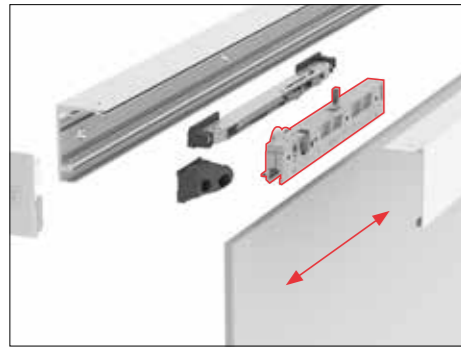

PLANE0 X80 mit 1 Laufrolle und
vergrößerter Klemmfläche
PLANE0 X80 with 1 castor and
enlarged clamping surface

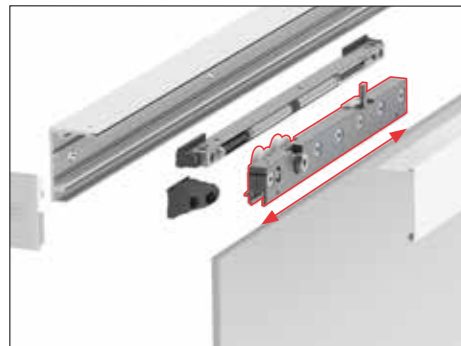

PLANE0 X120 mit 2 Laufrollen
PLANE0 X120 with 2 castors



PLANE0 X | GANZGLASANLAGEN
PLANE0 X | ALL-GLASS SYSTEMS



PLANUNGSHILFE ZUR GLASBERECHNUNG:

Glashöhe = Lichte Durchgangshöhe - 54

Glasbreite für Variante 1 = (Lichte Durchgangsbreite-10)/2+15

Glasbreite für Variante 2 = (Lichte Durchgangsbreite-10)/3+20

Glasbreite für Variante 3 = (Lichte Durchgangsbreite-10-6)/4+15

Mindest- und Maximal-Breiten der Öffnungsmaße:

	Min	Max
Breite Variante 1	1640 mm	2780 mm
Breite Variante 2	2270 mm	4000 mm
Breite Variante 3	2956 mm	4000 mm

Mindest-Öffnungshöhe bei allen Varianten = 1950 mm

Maximale Öffnungshöhe = s. Matrix Glaspreisliste

Bitte beachten Sie, dass für eine optimale Funktion der Ganzglasanlage das Seitenverhältnis der Scheiben (Breite zu Höhe) 1:2,75 nicht überschreitet.

PLANNING AID FOR GLASS CALCULATION:

Glass height = Clear passage height - 54

Glass width for variant 1 = (clear passage width-10)/2+15

Glass width for variant 2 = (clear passage width-10)/3+20

Glass width for variant 3 = (clear passage width-10-6)/4+15

Minimum and maximum widths of the opening dimensions:

	Min	Max
Width variant 1	1640 mm	2780 mm
Width variant 2	2270 mm	4000 mm
Width variant 3	2956 mm	4000 mm

Minimum opening height for all variants = 1950 mm

Maximum opening height = see Matrix glass price list

Please note that for optimum functioning of the all-glass system the aspect ratio of the panes (width to height) must not exceed 1:2.75.

DECKENMONTAGE GANZGLASANLAGE

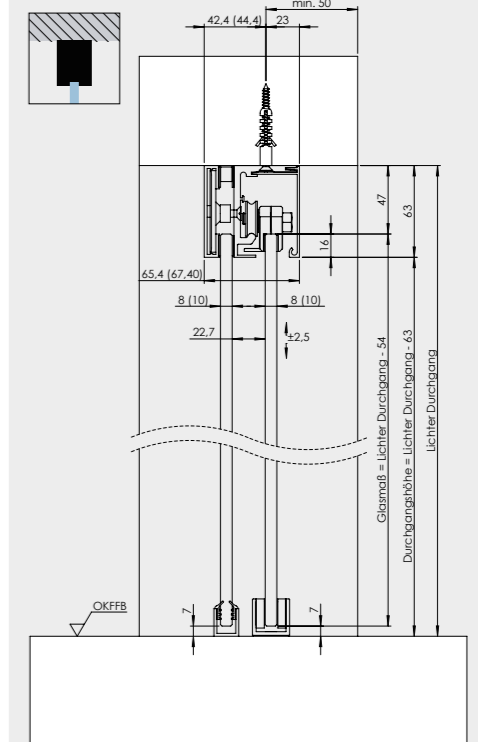

←→ SOFTEINZUG

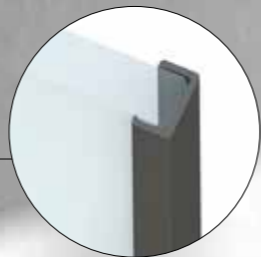

DIE TECHNIK:
ELEGANTER SCHUTZ
THE TECHNOLOGY:
ELEGANT PROTECTION

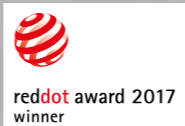

SCHIEBETÜR-SET PLANE0 AIR (GRIFFSTANGEN UND GLASTÜRRAHMEN IM SET ENHALTEN)
SLIDING DOOR SYSTEM SET PLANE0 AIR (HANDLE STRIP PAIR AND FRAME 1.0 PLANE0 AIR INCL.)

LEICHTIGKEIT MIT PROFIL: PLANE0 AIR

Wie ein dezenter Bilderrahmen zeichnet sich das Profil um das Glas und macht so die gesamte Tür zum Designelement im Raum. Neben dem ästhetischen Mehrwert bietet das Profil zusätzlichen Schutz für die Glaskante.

LIGHTNESS WITH PROFILE: PLANE0 AIR

Like a discreet picture frame, the profile outlines the around the glass, turning the entire door into a design element in the room. In addition to the aesthetic added value the profile offers additional protection for the glass edge.



SCHIEBETÜRSYSTEM PLANE0 AIR
SLIDING DOOR SYSTEM PLANE0 AIR

PLANE0 AIR FILIGRANES RAHMENPROFIL DELICATE FRAME 1.0 PROFILE

- _ zusätzlicher Schutz der Glaskante
additional protection of the glass edge
- _ bessere Sichtbarkeit der Glastür
better visibility of the glass door
- _ variable Türgrößen möglich
variable door sizes possible
- _ optional mit oder ohne Softeinzug
with or without soft close

SET-INHALT | SET CONTENT

- _ Schiebetürsystem PLANE0 120
sliding door system PLANE0 120
- _ Griffstangenpaar PLANE0 GS 49011
push handle pair PLANE0 GS 49011
- _ Rahmen PLANE0 AIR
FRAME 1.0 PLANE0 AIR
- _ inkl. Glastür SNOWWHITE_501
incl. glass door SNOWWHITE_501

GRIFFSTANGE (700 mm)
PLANE0 GS_49011 | PUSH HANDLE
Design: Office Relvão Kellermann



←→ SOFTEINZUG



DIE SCHIEBETÜR, DIE ABDICHTET.
 THE SLIDING DOOR THAT SEALS.
PLANEО AIR SILENT



PLANEО AIR SILENT
 DICHTSYSTEM FÜR
 SCHIEBETÜREN
 SEALING SYSTEM FOR
 SLIDING DOORS

- _ schallhemmend, vergleichbar mit einer Holztür
soundproofing, comparable with a wooden door
- _ dichtet gegen Dämpfe und Gerüche, ideal für Küche und Bad
seals against vapours and odours, ideal for kitchen and bathroom
- _ verhindert Zugluft, Wärme bleibt im Raum
prevents draughts, heat remains in the room
- _ mehr Privatsphäre durch seitlichen Sichtschutz
more privacy through lateral privacy protection
- _ System von außen unsichtbar, der puristische Look der Tür bleibt erhalten
system invisible from the outside, the purist look of the door is retained

DIE TECHNIK – MAXIMAL EFFEKTIV, MINIMAL SICHTBAR
 THE TECHNOLOGY - MAXIMUM EFFECTIVENESS, MINIMUM VISIBILITY

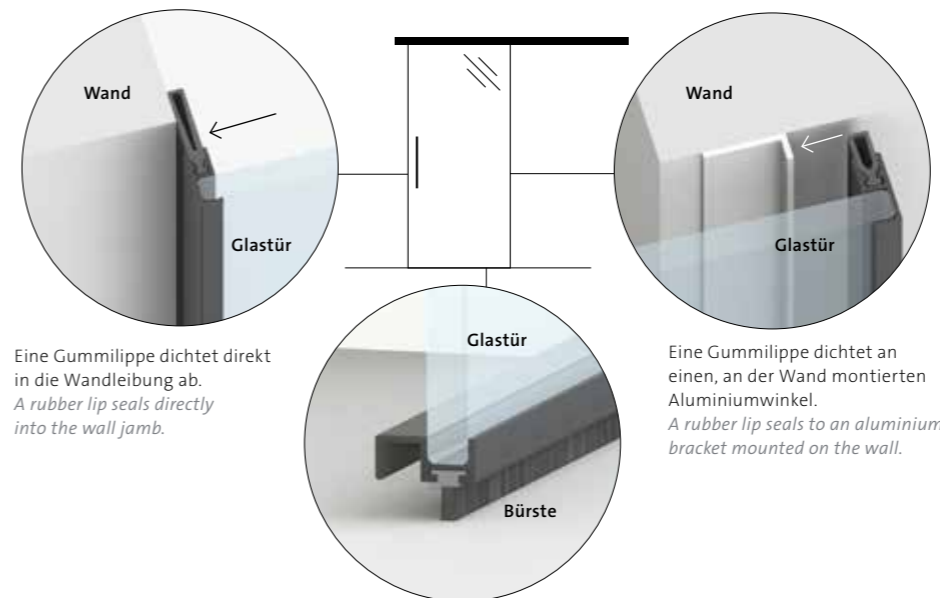

Eine Gummilippe dichtet direkt in die Wandleibung ab.
 A rubber lip seals directly into the wall jamb.

Eine Gummilippe dichtet an einen, an der Wand montierten Aluminiumwinkel.
 A rubber lip seals to an aluminium bracket mounted on the wall.

Eine Bürste schließt die Tür zum Boden ab.
 A brush closes the door to the floor.

Die fehlende Abdichtung war bisher oft das Argument gegen eine Schiebetür. Selbst wenn der elegante Look und die weiteren Vorzüge, wie Barrierefreiheit und Platzersparnis überzeugen würden. Mit PLANEО AIR SILENT ist dieses Problem nun gelöst!

The lack of sealing has often been the argument against a sliding door in the past. Even if the elegant look and other advantages such as accessibility and space saving were convincing. With PLANEО AIR SILENT this problem is now solved!

VIelfältige ANWENDUNG MANIFOLD USE



KÜCHE KITCHEN



HOME OFFICE



HOBBYRAUM HOBBY ROOM



BAD BATHROOM



SCHIEBETÜR-SET PLANELO LOFT
 (GRIFFSTANGEN UND GLASTÜRRAHMEN IM SET ENTHALTEN)
 SLIDING DOOR SYSTEM SET PLANELO LOFT
 (HANDLE STRIP PAIR AND FRAME 1.0 INCL.)

SCHIEBETÜRSYSTEM PLANELO LOFT

Schiebetürsystem PLANELO LOFT ist eine elegante Interpretation historischer Industriefassaden. Denkt man an das Dessauer Bauhaus, so fällt einem sofort das Werkstattgebäude mit seiner imposanten Glasfassade ein. Sie war durch ein feines, schwarzes Raster gegliedert und prägte den Begriff vom „gläsernen Bauhaus“.

Funktional betrachtet, diente die Glasfläche zur Belichtung der Werkstätten. Ihre symbolische Bedeutung wird unterschiedlich interpretiert. So heißt es, beispielsweise, dass durch die Transparenz eine Art Schaufenster geschaffen werden sollte. Das Wirken im Bauhaus-Inneren sollte für die Außenwelt wahrnehmbar sein und im Austausch stehen.

SLIDING DOOR SYSTEM PLANELO LOFT

Sliding door system PLANELO LOFT is an elegant interpretation of historical industrial facades. Thinking of the „Dessau Bauhaus“, one immediately notices the workshop building with its imposing glass facade. It was articulated by a fine, black grid and coined the term „glass Bauhaus“.

Functionally, the glass surface was used to illuminate the workshops. Their symbolic meaning is interpreted differently. It is said, for example, that the transparency should create a kind of shop window. The work in the Bauhaus interior should be perceptible to the outside world and be in exchange.

PRODUKTVARIANTEN PRODUCT VARIANTS

VARIANTE 1

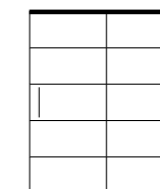

VARIANTE 2

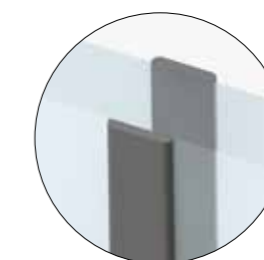
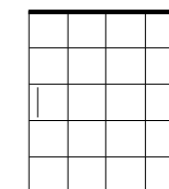

DIE TECHNIK:
 SCHUTZ MIT STIL
THE TECHNOLOGY:
 PROTECTION WITH STYLE

1 mm starke Alustreben
 liegen auf dem Glas auf.
 1 mm thick aluminum
 strips on the glass surface.





smart2lock
by GRIFFWERK



**ABSCHLIESSBARE
SCHIEBETÜR**
NACHRÜSTBAR FÜR ALLE
PLANE0 120
LOCKABLE SLIDING DOOR
RETROFITTABLE FOR
ALL PLANE0 120

SCHIEBEN. SCHLIESSEN. ABSCHLIESSEN.
PUSH. CLOSE. LOCK.
PLANE0 SMART2LOCK

INTEGRIERTE SCHLIESSTECHNIK - FÜR EIN MAXIMUM AN PRIVATSPHÄRE

Eine Lösung ganz ohne aufwändige Konstruktionen an der Wand und ohne beim Design Abstriche machen zu müssen. PLANE0 smart2lock schafft maximalen Nutzen und bleibt dabei unsichtbar. Die Verriegelung erfolgt unsichtbar im Schiebepanorama über einen elektrischen Drehmotor. Die Signalübertragung ist per Bluetooth. Das Verriegeln und Öffnen erfolgt einfach per Knopfdruck, rot leuchtende LED zeigt an, ob die Tür verriegelt ist. Niedriger Batteriestand ist am Blinksignal zu erkennen. Schnelle und einfache Notentriegelung, auch rein mechanisch möglich.

INTEGRATED LOCKING TECHNOLOGY - FOR MAXIMUM PRIVACY

A solution without the need for complex constructions on the wall and without having to compromise on design. PLANE0 smart2lock creates maximum benefit while remaining invisible. The locking mechanism is concealed in the sliding system via an electric rotary motor. The signal is transmitted via Bluetooth. Locking and opening at the touch of a button; a red LED indicates whether the door is locked. Low battery level is indicated by the recognizable by the flashing signal. Quick and easy emergency unlocking, also possible purely mechanically.



SIGNALÜBERTRAGUNG per Infrarotlicht wie bei einer Fernbedienung.
SIGNAL TRANSMISSION by infrared light as with a remote control.

smart2lock
by GRIFFWERK



INNEN: Einfaches Verriegeln und Öffnen per Knopfdruck. Rot leuchtende LED zeigt an, ob die Tür verriegelt ist.
INSIDE: Simple locking and opening at the touch of a button. Red LED indicates whether the door is locked.



AUSSEN: Rot leuchtendes LED zeigt an ob die Tür verriegelt ist.
OUTSIDE: Red LED indicates if the door is locked.



INTEGRIERTE SCHLIESSTECHNIK

- _ ungestört per Knopfdruck
- _ komfortable 1-Hand-Bedienung
- _ einfache Notentriegelung und mechanische Paniköffnung
- _ passend für alle PLANE0 120 und nachrüstbar
- _ Besetzt-Anzeige durch LED
- _ sehr lange Batterielaufzeit
- _ ohne Elektromog

INTEGRATED LOCKING TECHNOLOGY

- _ undisturbed at the touch of a button
- _ Convenient 1-hand operation
- _ simple emergency release and mechanical panic opening
- _ suitable for all PLANE0 120 and can be retrofitted
- _ occupied indicator via LED
- _ very long battery life
- _ without electrosmog

GRIFSTANGEN UND -MUSCHELN
PUSH HANDLES AND GRIP SHELLS



Weitere Informationen
finden Sie unter
WWW.GRIFFWERK.DE

